

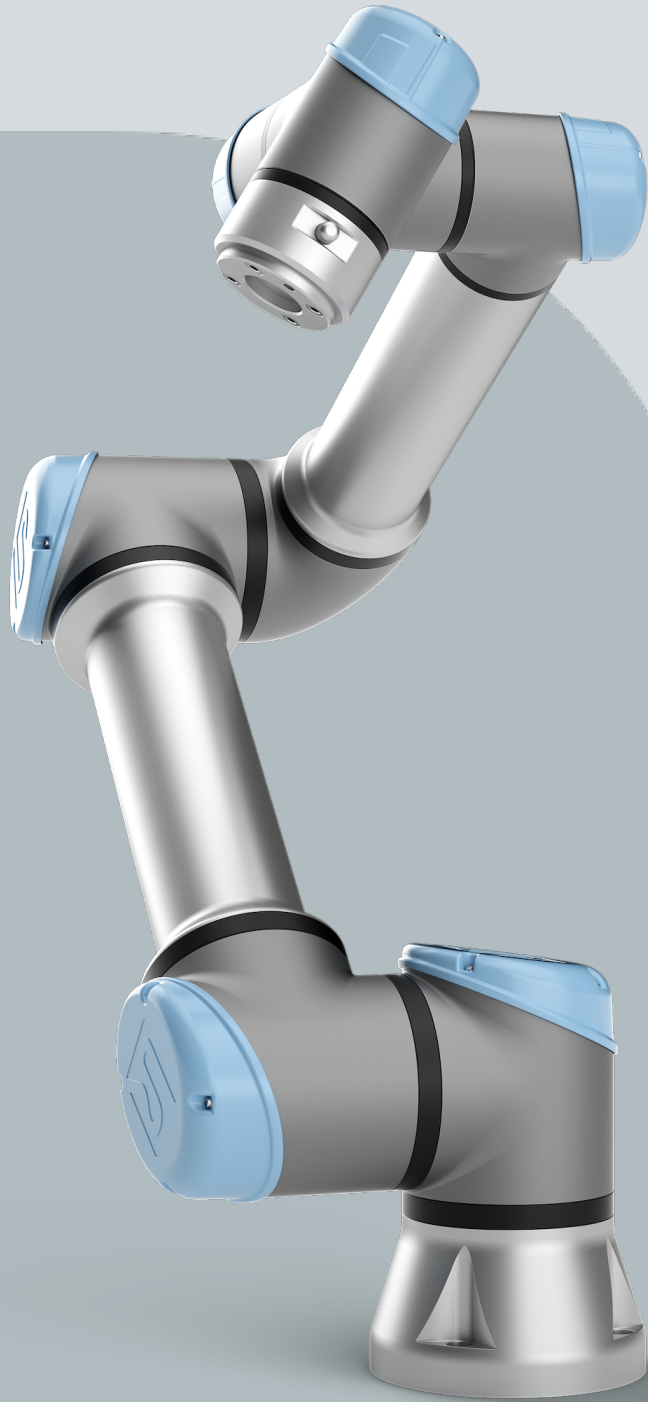

UNIVERSAL ROBOTS

Benutzerhandbuch

UR5e PolyScope X



Übersetzung der Originalanleitung (de)

PolyScope X



Die hier enthaltenen Informationen sind Eigentum von Universal Robots A/S und dürfen nur im Ganzen oder teilweise vervielfältigt werden, wenn eine vorherige schriftliche Genehmigung von Universal Robots A/S vorliegt. Diese Informationen können jederzeit und ohne vorherige Ankündigung geändert werden und sind nicht als Verbindlichkeit von Universal Robots A/S auszulegen. Dieses Dokument wird regelmäßig geprüft und überarbeitet.

Universal Robots A/S übernimmt keinerlei Verantwortung für jedwede Fehler oder Auslassungen in diesem Dokument.

Copyright © 2009-2025 by Universal Robots A/S.

Das Logo von Universal Robots ist eine eingetragene Handelsmarke von Universal Robots A/S.



1. Vorwort

Einleitung

Glückwunsch zum Kauf Ihres neuen Universal-Robots-Roboters, der aus dem Roboterarm (Manipulator), der Control-Box und dem Teach-Pendant besteht.

Der Roboterarm wurde ursprünglich entwickelt, um den Bewegungsumfang eines menschlichen Arms nachzuahmen. Er besteht aus Aluminiumrohren, die über sechs Gelenke beweglich sind und eine hohe Flexibilität in Ihrer Automatisierungsinstallation ermöglichen.

Mit PolyScope, der patentierten Programmierschnittstelle von Universal Robots, können Sie Ihre Automatisierungsanwendungen erstellen, laden und ausführen.

Über dieses Handbuch

Dieses Handbuch enthält Sicherheitshinweise, Richtlinien für den sicheren Gebrauch und Anweisungen zur Montage des Roboterarms, der Control-Box und des Teach-Pendants. Dort finden Sie auch Anleitungen, wie Sie mit der Installation beginnen und wie Sie den Roboter programmieren können.

Lesen Sie den Verwendungszweck und halten Sie ihn ein. Führen Sie eine Risikobeurteilung durch. Installieren und verwenden Sie das Gerät in Übereinstimmung mit den elektrischen und mechanischen Spezifikationen in diesem Benutzerhandbuch.

Die Risikobeurteilung erfordert ein Verständnis der Gefahren, Risiken und Maßnahmen zur Risikominderung für die Roboteranwendung. Die Integration von Robotern kann ein Grundniveau an mechanischer und elektrischer Ausbildungskennntnisse erfordern.

Haftungsausschluss für Inhalte

Universal Robots A/S verbessert weiterhin die Zuverlässigkeit und Leistung seiner Produkte und behält sich daher das Recht vor, Produkte und Produktdokumentationen ohne vorherige Ankündigung zu aktualisieren. Universal Robots A/S unternimmt alle Anstrengungen, dass der Inhalt dieses Benutzerhandbuchs genau und korrekt ist, übernimmt jedoch keine Verantwortung für jedwede Fehler oder fehlende Informationen.

Dieses Handbuch enthält keine Garantiefinformationen.

Online-Handbücher

Handbücher, Leitfäden und Anleitungen können online gelesen werden. Wir haben eine große Anzahl von Dokumenten unter <https://www.universal-robots.com/manuals> zusammengestellt.

- PolyScope-Software-Handbuch mit Beschreibungen und Anweisungen für die Software
 - Service-Handbuch mit Anleitungen zur Fehlerbehebung, Instandhaltung und Instandsetzung
 - Script-Handbuch mit Scripts für eine gründliche Programmierung
-

UR+ Der Online-Showroom UR+www.universal-robots.com/plus bietet hochmoderne Produkte, mit denen Sie Ihre UR-Roboteranwendung individuell gestalten können. Hier finden Sie alles, was Sie brauchen, an einem Ort: von Werkzeugen und Zubehör bis hin zu Software.

UR+-Produkte lassen sich mit UR-Robotern verbinden und arbeiten mit ihnen zusammen, um eine einfache Einrichtung und eine reibungslose Benutzererfahrung zu gewährleisten. Alle UR+-Produkte werden von UR getestet.

Sie erhalten Zugang zum UR+-Partnerprogramm über unsere Softwareplattform (plus.universal-robots.com), womit Sie noch benutzerfreundlichere Anwendungen für UR-Roboter entwickeln können.

Akademie Die Website der UR Academy academy.universal-robots.com bietet eine Vielzahl von Schulungsmöglichkeiten.

myUR Im myUR-Portal können Sie alle Ihre Roboter registrieren, Servicefälle verfolgen und Antworten zu allgemeinen Supportfragen finden.

Melden Sie sich bei myur.universal-robots.com an, um auf das Portal zuzugreifen.

Im myUR-Portal werden Ihre Anfragen entweder von Ihrem bevorzugten Händler bearbeitet oder an den Kundendienst von Universal Robots weitergeleitet.

Sie können auch die Roboterüberwachung abonnieren und zusätzliche Benutzerkonten in Ihrem Unternehmen verwalten.

Entwickler-Suite Die UR Developer Suite universal-robots.com/products/ur-developer-suite ist eine Sammlung aller Tools, die Sie zum Aufbau einer kompletten Lösung benötigen, einschließlich der Entwicklung von URCaps, der Anpassung von Endeffektoren und der Integration von Hardware.

Support Die Support-Website www.universal-robots.com/support enthält andere Sprachversionen dieses Handbuchs

UR-Forum Das UR-Forum forum.universal-robots.com bietet Roboter-Enthusiasten aller Erfahrungsstufen die Möglichkeit, sich mit UR und untereinander auszutauschen und Fragen zu stellen. Das UR-Forum wurde zwar von UR+ gegründet und unsere Administratoren sind UR-Mitarbeiter, aber der größte Teil der Inhalte wird von Ihnen, den Benutzern des UR-Forums, erstellt.



Datenmitteilung Gemäß Verordnung (EU) 2854/2023 („Data Act“) kann eine Datenmitteilung für dieses Produkt zusammen mit Informationen zum Erhalten von leicht verfügbaren Daten auf der folgenden Seite gefunden werden: <https://www.universal-robots.com/legal/data-notice/>

Adresse Universal Robots A/S
Energivej 51
DK-5260 Odense Dänemark
Tel.: +45 89 93 89 89
Bitte besuchen Sie die offizielle Universal Robots Webseite für Regionalbüros.

Inhalt

1. Vorwort	6
2. Haftung und Verwendungszweck	15
2.1. Haftungsbeschränkung	15
2.2. Verwendungszweck	16
3. Ihr Roboter	19
3.1. Technische Spezifikationen UR5e	19
3.2. Verpackungsinhalt	20
3.2.1. Roboterarm	21
3.2.2. Controller	22
3.2.3. Teach-Pendant mit dreistufigem Zustimmungsschalter	23
3.2.4. PolyScope X Übersicht	26
4. Sicherheit	34
4.1. Allgemein	34
4.2. Typen von Sicherheitsmeldungen	35
4.3. Allgemeine Warnungen und Sicherheitshinweise	36
4.4. Integration und Verantwortlichkeiten	38
4.5. Stoppkategorien	38
5. Heben und Handhabung	39
5.1. Roboterarm	43
5.2. Controller und Teach-Pendant	43
6. Montage und Befestigung	45
6.1. Befestigung des Roboterarms	46
6.2. Bemessung des Ständers	48
6.3. Montageanweisung	51
6.3.1. Montage der Control-Box	52
6.3.2. Abstände der Control-Box	53
6.4. Arbeitsbereich und Betriebsort	54
6.4.1. Singularität	55
6.4.2. Feste und bewegliche Installation	56
6.5. Roboteranschluss: Basisflanschkabel	57
6.6. Roboteranschluss: Roboterkabel	58
6.7. Netzanschluss	59
7. Erster Start	61
7.1. Roboter einschalten	62
7.2. Seriennummer eingeben	62
7.3. Starten des Roboterarms	64



- 7.4. Roboter ausschalten 65
- 7.5. Anwendungs-Tab 66
 - 7.5.1. Kommunikation 67
- 7.6. Freedrive 67
- 8. Installation 69**
 - 8.1. Elektrische Warn- und Sicherheitshinweise 69
 - 8.2. Anschlüsse der Control-Box 71
 - 8.3. Ethernet 73
 - 8.4. Installation des 3PE-Teach-Pendants 74
 - 8.4.1. Hardware-Installation 74
 - 8.4.2. Software-Installation 76
 - 8.5. Controller-E/A 77
 - 8.5.1. Eingabe und Ausgabe 80
 - 8.5.2. Verwenden des kabelgebundenen E/A-Tabs 81
 - 8.5.3. Indikator der Antriebskraft 83
 - 8.6. Sicherheits-E/A 86
 - 8.6.1. Sicherheits-E/A-Signale 90
 - 8.6.2. E/A-Einstellung 95
 - 8.6.3. Verwenden von E/A für die Modusauswahl 98
 - 8.6.4. Drei-Stellungs-Zustimmschalter 100
 - 8.7. Digital-E/A für allgemeine Zwecke 101
 - 8.7.1. EIN-/AUS-Fernsteuerung 103
 - 8.8. Analog-E/A für allgemeine Zwecke 105
 - 8.9. Remote-Modus in der Sicherheitsübersicht 106
- 9. Endeffektor-Integration 110**
 - 9.1. Maximale Nutzlast 110
 - 9.2. Sicherungswerkzeug 112
 - 9.3. Werkzeug E/A 113
 - 9.3.1. Spezifikationen für die Werkzeug-E/A-Installation 115
 - 9.3.2. Werkzeugstromversorgung 116
 - 9.3.3. Digitaleingänge des Werkzeugs 116
 - 9.3.4. Digitalausgänge des Werkzeugs 118
 - 9.3.5. Analoge Werkzeugeingänge 119
 - 9.4. Nutzlast festlegen 121
 - 9.4.1. Sicheres Einstellen der aktiven Nutzlast 121
- 10. Sicherheitskonfiguration 122**
 - 10.1. Sicherheitsrelevante Funktionen und Schnittstellen 122
 - 10.1.1. Konfigurierbare Sicherheitsfunktionen 123
 - 10.2. Einstellungen 125

10.2.1. Passwort	126
10.2.2. Secure Shell (SSH) Zugriff	129
10.2.3. Berechtigungen	130
10.2.4. Services	131
10.3. Sicherheitseinstellungen entsperren	131
10.4. Einstellungen im Menü Sicherheit	132
10.4.1. Roboter-Limits	132
10.4.2. Gelenkgrenzen	136
10.4.3. Sicherheitsebenen	138
10.4.4. Einschränkung der Werkzeugposition	140
10.4.5. Hardware	142
10.4.6. Three Position	144
10.4.7. PROFIsafe	145
10.4.8. Sicheres Zuhause	151
11. Beurteilung von Cybersicherheitsrisiken	158
11.1. Allgemeine Cybersicherheit	158
11.2. Cybersicherheitsanforderungen	158
11.3. Richtlinien für die Cybersicherheit	160
12. Kommunikationsnetzwerke	161
12.1. MODBUS	162
12.2. Ethernet/IP	164
12.3. Profinet	166
12.4. UR Connect	171
13. Risikobewertung	175
13.1. Quetschgefahr	179
13.2. Nachlaufzeit und -weg	180
14. Notfälle	185
14.1. Not-Halt	185
14.2. Bewegung ohne Antriebskraft	186
14.3. Betriebsmodus	187
15. Transport	192
15.1. Transport ohne Verpackung	193
15.2. Aufbewahrung des Teach-Pendant	194
15.3. Langzeitlagerung	194
16. Wartung und Reparatur	195
16.1. Testen der Stoppleistung	196
16.2. Reinigung und Inspektion des Roboterarms	196
16.3. Reinigung von TP und CB	201
16.4. Software-Installation	202



17. Entsorgung und Umwelt	203
18. Erklärungen und Zertifizierungen	205
18.1. Einbauerklärung (Original)	206
18.2. Erklärungen und Zertifikate	208
18.3. Zertifizierungen UR5e	210
18.4. Zertifikate UR5e	212
19. Tabellen zu Sicherheitsfunktionen	218
19.1. Tabelle 1a	228
19.2. Tabelle 2	229

2. Haftung und Verwendungszweck

2.1. Haftungsbeschränkung

Beschreibung	Die in diesem Handbuch enthaltenen Informationen dürfen nicht als Garantie von UR dafür ausgelegt werden, dass der Industrieroboter keine Verletzungen oder Schäden verursacht, selbst wenn der Industrieroboter alle Sicherheitshinweise und Informationen für den Gebrauch befolgt.
---------------------	---

2.2. Verwendungszweck

Beschreibung



HINWEIS

Universal Robots übernimmt keine Verantwortung und keine Haftung für nicht genehmigte Verwendungen seiner Roboter oder Verwendungen, für die seine Roboter nicht bestimmt sind, und Universal Robots bietet keine Unterstützung für unbeabsichtigte Verwendungen.



HANDBUCH LESEN

Wenn Sie den Roboter nicht entsprechend der vorgesehenen Verwendung einsetzen, kann dies zu Gefährdungssituationen führen.

- Lesen und befolgen Sie die Empfehlungen zum Verwendungszweck und die Spezifikationen im Benutzerhandbuch.

Die Roboter von Universal Robots sind für die industrielle Handhabung von Werkzeugen/Endeffektoren oder für die Verarbeitung oder Übergabe von Komponenten oder Produkten vorgesehen.

Alle UR-Roboter sind mit Sicherheitsfunktionen ausgestattet, die speziell für kollaborative Anwendungen entwickelt wurden, bei denen die Roboteranwendung zusammen mit einem Menschen arbeitet. Die Einstellungen der Sicherheitsfunktionen müssen entsprechend der Risikobeurteilung der Roboteranwendung auf die entsprechenden Werte gesetzt werden.

Der Roboter und die Control-Box sind für den Innenbereich bestimmt, in dem normalerweise nur nicht leitende Verschmutzungen auftreten, d. h. Umgebungen mit Verschmutzungsgrad 2.

Kollaborative Anwendungen sind nur für ungefährliche Anwendungen vorgesehen, bei denen die gesamte Anwendung, einschließlich Werkzeug/Endeffektor, Werkstück, Hindernisse und andere Maschinen, gemäß der Risikobeurteilung der spezifischen Anwendung nur ein geringes Risiko birgt.

WARNUNG

Die nicht bestimmungsgemäße Verwendung von UR-Robotern oder UR-Produkten kann zu Verletzungen, Tod und/oder Sachschäden führen. Verwenden Sie den UR-Roboter oder die UR-Produkte nicht für die unten aufgeführten unbeabsichtigten Zwecke und Anwendungen:

- Medizinische Verwendung, d. h. Verwendung im Zusammenhang mit Krankheiten, Verletzungen oder Behinderungen beim Menschen, einschließlich der folgenden Zwecke:
 - Rehabilitation
 - Assessment
 - Kompensation oder Entlastung
 - Diagnose
 - Behandlung
 - Chirurgisch
 - Gesundheitswesen
 - Prothesen und andere Hilfsmittel für körperlich Behinderte
 - Jegliche Verwendung in der Nähe eines Patienten
 - Handhabung, Heben oder Transport von Personen
 - Jede Anwendung, die die Einhaltung bestimmter Hygiene- und/oder Sanitärstandards erfordert, wie z. B. die Nähe oder der direkte Kontakt mit Lebensmitteln, Getränken, pharmazeutischen und/oder kosmetischen Produkten.
 - UR-Gelenkfett leckt und kann auch als Dampf in die Luft abgegeben werden.
 - UR-Gelenkfett ist nicht „lebensmittelverträglich“.
 - UR-Roboter erfüllen keine Standards für Lebensmittel, der National Sanitization Foundation (NSF), der Food and Drug Administration (FDA) oder für hygienisches Design.
- Hygienestandards, z. B. ISO 14159 und EN 1672-2, verlangen die Durchführung einer Hygienierisikobeurteilung.
- Jegliche Nutzung oder Anwendung, die von der beabsichtigten Nutzung, den Spezifikationen und Zertifizierungen der UR-Roboter oder UR-Produkte abweicht.
 - Missbrauch ist verboten, da dies zum Tod, zu Verletzungen und/oder zu Sachschäden führen kann.

UNIVERSAL ROBOTS LEHNT AUSDRÜCKLICH JEDE AUSDRÜCKLICHE ODER STILLSCHWEIGENDE GARANTIE DER EIGNUNG FÜR EINE BESTIMMTE VERWENDUNG AB.

**WARNUNG**

Wenn Sie die zusätzlichen Risiken betreffend Reichweite, Nutzlasten, Betriebsdrehmomente und Geschwindigkeiten, die mit einer Roboteranwendung verbunden sind, nicht berücksichtigen, kann dies zu Verletzungen oder zum Tod führen.

- Ihre Risikobeurteilung für die Anwendung muss die Risiken einschließen, die mit der Reichweite, der Bewegung, der Nutzlast und der Geschwindigkeit des Roboters, des Endeffektors und des Werkstücks verbunden sind.

**WARNUNG**

Modifizieren oder verändern Sie die Endkappen der e-Series-Roboter nicht. Eine Änderung kann unvorhergesehene Gefahren mit sich bringen. Alle autorisierten Demontage- und Montagearbeiten müssen von einem UR-Servicezentrum durchgeführt werden oder können von qualifizierten Personen gemäß der neuesten Version aller relevanten Service-Handbücher durchgeführt werden.

3. Ihr Roboter

3.1. Technische Spezifikationen UR5e

Allgemeine Spezifikationen	Maximale Nutzlast	5 kg / 11 lb
	Reichweite	850 mm / 33,5 in
	Freiheitsgrade	6 Drehgelenke
	Programmierung	GUI von PolyScope 5 auf 12-Zoll-Touchscreen oder PolyScope-X-GUI auf 12-Zoll-Touchscreen
	Stromverbrauch (durchschnitt)	570 W (max.) Ca. 200 W mit einem typischen Programm
	Umgebungstemperaturbereich	0-50 °C. Bei Umgebungstemperaturen über 35 °C kann der Roboter mit reduzierter Geschwindigkeit und Leistung arbeiten.
	Sicherheitsfunktionen	20 konfigurierbare Sicherheitsfunktionen. PLd Kategorie 3 in Übereinstimmung mit: EN ISO 13849-1.

Leistung	Genauigkeit des Kraftmomentsensors	4 N
-----------------	------------------------------------	-----

Movement	Geschwindigkeit	Gelenke: Max. 180°/s . Werkzeug: Ca. 1 m/s / Ca. 39,4 in/s.
	Posenwiederholbarkeit	± 0,03 mm / ± 0,0011 in (1,1 mils) gemäß ISO 9283
	Gelenkbereiche	± 360 ° für alle Gelenke außer Ellbogen ± 160 °

Funktionen	IP-Klassifizierung	IP54
	Lärm	Roboterarm: Weniger als 60 dB(A) Controller: Weniger als 50 dB(A)
	E/A-Anschlüsse des Werkzeugs	2 Digitaleingänge, 2 Digitalausgänge, 2 Analogeingänge
	Stromversorgung & Spannung der Werkzeug-E/A	1,5 A (Doppel-Pin) 1 A (Einzelner Pin) & 12 V/24 V

Physical	Stellfläche	Ø151 mm / 5,9 in
	Materialien	Aluminium, PC/ASA Kunststoff
	Gewicht des Roboterarms	20,7 kg / 45,7 lb

Controller	Stromquelle der Control-Box	100-240 VAC, 47-440 Hz
	Größe der Control-Box (B × H × T)	460 mm × 449 mm × 254 mm / 18,2 Zoll × 17,6 Zoll × 10 Zoll
	E/A-Anschlüsse der Control-Box	16 digitale Eingänge, 16 digitale Ausgänge, 2 analoge Eingänge, 2 analoge Ausgänge
	E/A-Stromversorgung der Control-Box	24 V 2 A im Steuerkasten
	Häufigkeit der Systemaktualisierung	500 Hz
	Kurzschluss-Strombelastbarkeit (SCCR)	200 A
	Kommunikation	MODBUS TCP & Ethernet/IP-Adapter, PROFINET, USB 2.0, USB 3.0
	Werkzeugkommunikation	RS

Robot Cable	TP-Kabel: Teach-Pendant zur Control-Box	4,5 m / 177 in
	Roboterarmkabel: Roboterarm zur Steuerbox (Optionen)	Standard (PVC) 1 m/39 in x 12,1 mm. Standard (PVC) 2 m/78,7 in x 12,1 mm. Standard (PVC) 3 m/118 in x 12,1 mm. Standard (PVC) 6 m/236 in x 12,1 mm. Standard (PVC) 12 m/472,4 in x 12,1 mm. High flex (PUR) 6 m/236 in x 13,4 mm. High flex (PUR) 12 m/472,4 in x 13,4 mm. High flex (PUR) 6 m/236 in x 14,6 mm. High flex (PUR) 12 m/472,4 in x 14,6 mm.

3.2. Verpackungsinhalt

Im Lieferumfang

- Roboterarm
- Controller
- Teach-Pendant oder ein 3PE-Teach-Pendant
- Montagevorrichtung für die Control-Box
- Montagevorrichtung für das 3PE-Teach-Pendant
- Schlüssel zum Öffnen der Control-Box
- Kabel zum Verbinden des Roboterarms und der Control-Box (je nach Größe des Roboters sind mehrere Optionen verfügbar)
- Strom- bzw. Netzkabel für Ihre jeweilige Region
- Rundschlinge oder Hebegurt (je nach Größe des Roboters)
- Werkzeugkabeladapter (je nach Roboter Ausführung)
- Dieses Handbuch

3.2.1. Roboterarm

Der Roboterarm

Die Gelenke, die Basis und der Werkzeugflansch sind die Hauptkomponenten des Roboterarms. Der Controller koordiniert die Gelenkbewegungen, um den Roboterarm zu bewegen.

Wenn Sie einen Endeffektor (Werkzeug) am Werkzeugflansch am Ende des Roboterarms anbringen, kann der Roboter ein Werkstück manipulieren. Einige Werkzeuge haben einen speziellen Zweck, der über die Manipulation eines Teils hinausgeht, z. B. QC-Inspektion, Auftragen von Klebstoffen und Schweißen.

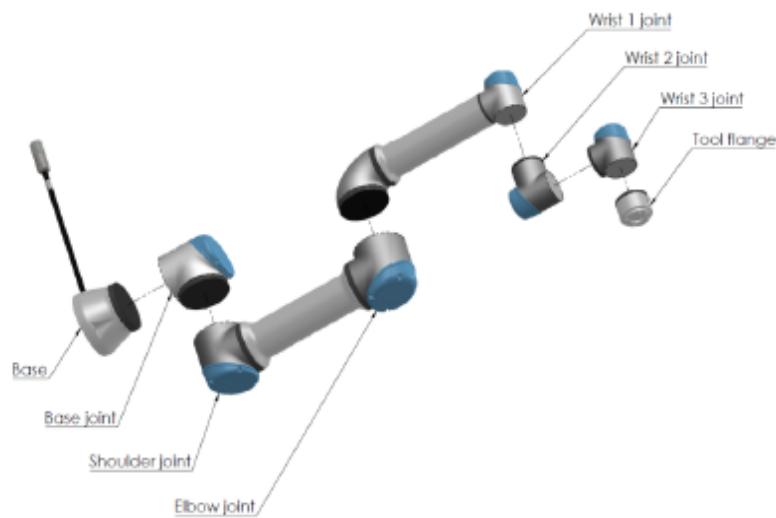

Die Hauptkomponenten des Roboterarms.

- **Basis:** wo der Roboterarm befestigt ist.
- **Schulter** und **Ellbogen:** machen größere Bewegungen.
- **Handgelenk 1** und **Handgelenk 2:** dienen der Ausführung kleinerer Bewegungen.
- **Handgelenk 3:** wo das Werkzeug am Werkzeugflansch befestigt ist.

Bei dem Roboter handelt es sich um eine unvollständige Maschine, für die eine Einbauerklärung bereitgestellt wird. Für jede Roboteranwendung ist eine Risikobeurteilung erforderlich.

3.2.2. Controller

Die Control-Box

Die Control-Box beherbergt die Anschlüsse und Controller-Eingänge und -Ausgänge (E/A), die in Roboterarmprogrammen und -installationen verwendet werden. Die Anschlussports werden für externe Anschlüsse verwendet. Die E/A sind Gruppen von elektrischen Schnittstellen, die für die Kommunikation und Konfiguration verwendet werden.

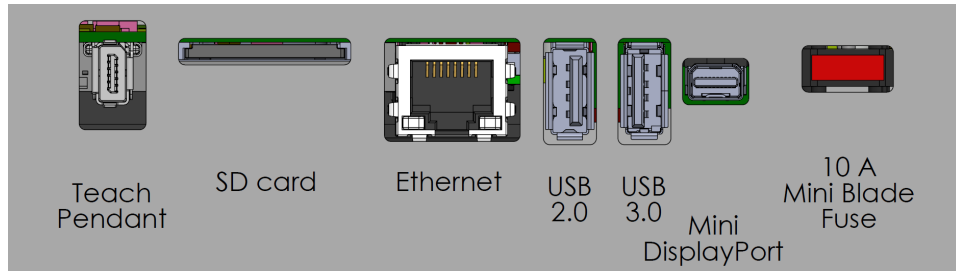

Externe Anschlüsse.

Safety		Remote		Power		Configurable Inputs		Configurable Outputs		Digital Inputs		Digital Outputs		Analog	
Emergency Stop	24V	12V		PWR	24V	24V	0V	0V	24V	24V	0V	0V	AG		
	EI0	GND		GND	CI0	CI4	CO0	CO4	DI0	DI4	DO0	DO4	AIO		
Safeguard Stop	24V	ON		24V	24V	24V	24V	0V	0V	24V	24V	0V	0V	AG	
	EI1	OFF		0V	CI1	CI5	CO1	CO5	DI1	DI5	DO1	DO5	AO1		
	24V				24V	24V	0V	0V	24V	24V	0V	0V	AG		
	SI0				CI2	CI6	CO2	CO6	DI2	DI6	DO2	DO6	AO0		
	24V				24V	24V	0V	0V	24V	24V	0V	0V	AG		
	SI1				CI3	CI7	CO3	CO7	DI3	DI7	DO3	DO7	AO1		

Eingangs- und Ausgangsgruppen (E/A-Gruppen).

Ausführliche Beschreibungen der Anschlüsse der Control-Box und der Controller-E/A finden Sie im Abschnitt „Installation“.

3.2.3. Teach-Pendant mit dreistufigem Zustimmschalter

Beschreibung Abhängig von der Robotergeneration kann Ihr Teach-Pendant ein integriertes 3PE-Gerät enthalten. Dies wird als 3-Position Enabling Teach-Pendant (3PE TP) bezeichnet.
 Roboter mit höherer Nutzlast können nur das 3PE TP verwenden.

Wenn Sie ein 3PE TP verwenden, befinden sich die Tasten wie unten dargestellt auf der Unterseite des Teach-Pendants. Sie können je nach Wunsch eine der beiden Tasten verwenden.

Wenn das Teach-Pendant getrennt ist, müssen Sie ein externes 3PE-Gerät anschließen und konfigurieren. Die 3PE-TP-Funktionalität erstreckt sich auf die PolyScope-Schnittstelle, wo es zusätzliche Funktionen in der Kopfzeile gibt.



HINWEIS

- Falls Sie einen UR15-, UR20- oder UR30-Roboter gekauft haben, wird ein Teach-Pendant ohne das 3PE-Gerät nicht funktionieren.
- Die Verwendung eines UR15-, UR20- oder UR30-Roboters erfordert einen externen Zustimmschalter oder ein 3PE-Teach-Pendant, wenn Sie innerhalb der Reichweite der Roboteranwendung programmieren oder anlernen möchten. Siehe ISO 10218-2.
- Das 3PE-Teach-Pendant ist nicht im Lieferumfang der OEM Control Box enthalten, weshalb die Aktivierung der Gerätefunktionalität nicht vorgesehen ist.

Überblick über TP

1. Einschalttaste
2. Not-Aus-Taste
3. USB-Anschluss (mit Staubschutz)
4. 3PE-Tasten



Freedrive

Unter jeder 3PE-Taste befindet sich ein Freedrive-Robotersymbol, wie unten abgebildet.



3PE-Tasten des Teach-Pendants

Beschreibung



HINWEIS

Die 3PE-Tasten sind nur im manuellen Modus aktiv. Im Automatikbetrieb ist für die Roboterbewegung keine Betätigung der 3PE-Taste erforderlich.

Die folgende Tabelle beschreibt die Funktionen der 3PE-Tasten.

Position		Beschreibung	Aktion
1	Lösen	Es wird kein Druck auf die 3PE-Taste ausgeübt. Sie ist nicht gedrückt.	Die Bewegung des Roboters wird im manuellen Modus angehalten. Der Roboterarm wird nicht vom Strom genommen und die Bremsen bleiben gelöst.
2	Leichtes Drücken	Es wird etwas Druck auf die 3PE-Taste ausgeübt. Sie wird bis zu einem Mittelpunkt gedrückt.	Ermöglicht das Abspielen Ihres Programms, wenn sich der Roboter im manuellen Modus befindet.
3	Starkes Drücken	Es wird voller Druck auf die 3PE-Taste ausgeübt. Sie wird ganz nach unten gedrückt.	Die Bewegung des Roboters wird im manuellen Modus angehalten. Der Roboter befindet sich in 3PE-Halt.

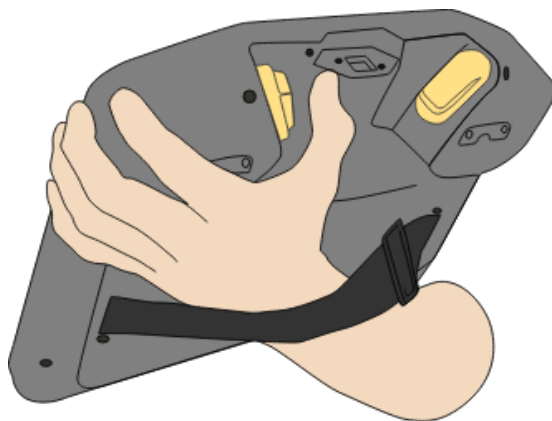

Taste loslassen

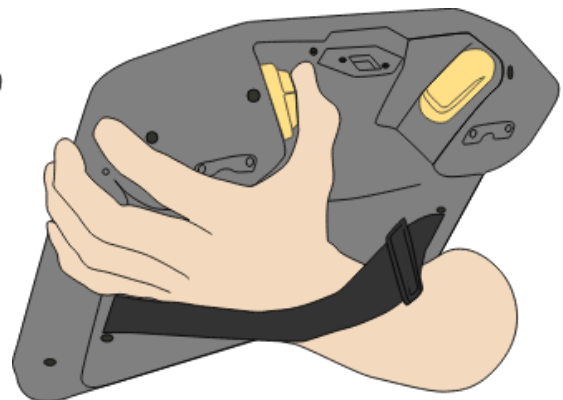

Taste drücken

3.2.4. PolyScope X Übersicht

Übersicht

PolyScope X ist die auf dem Teach-Pendant installierte grafische Benutzeroberfläche (GUI), die den Roboterarm über einen Touchscreen bedient. Über die Schnittstelle von PolyScope X können Sie Programme erstellen, laden und ausführen.

Anzeige des Hauptbildschirms

1. Tippen Sie auf das 3D-Ansicht-Symbol  in der Hauptnavigation. So erhalten Sie eine dreidimensionale Ansicht des Roboterarms in X-Y-Z-Koordinaten.
2. Um den 3D-Anzeigebereich zu maximieren, klappen Sie das rechte Menü mit der Seitenleiste ein:

- Tippen Sie einmal auf das Bewegung-Symbol 

- Tippen Sie zweimal auf das Programmstruktur-Symbol 

- Tippen Sie zweimal auf das Globale-Variablen-Symbol 

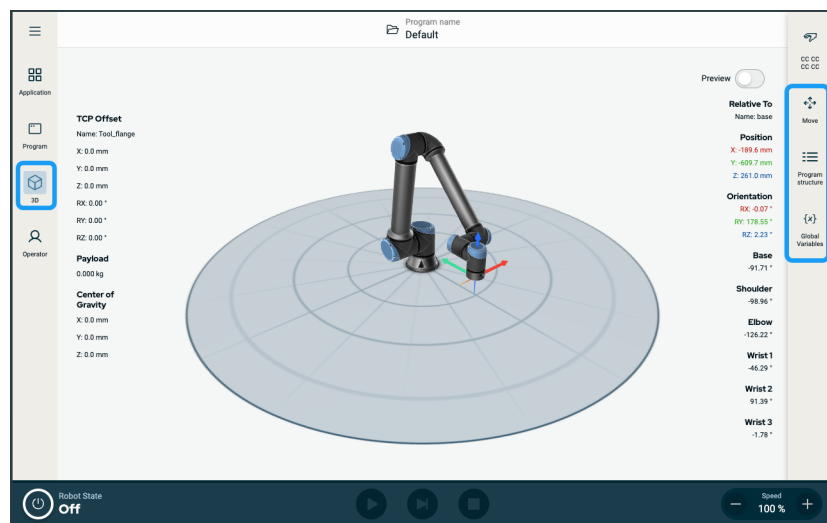

Bildschirm Layout

Die Benutzeroberfläche von PolyScope X ist wie in der folgenden Abbildung dargestellt unterteilt:

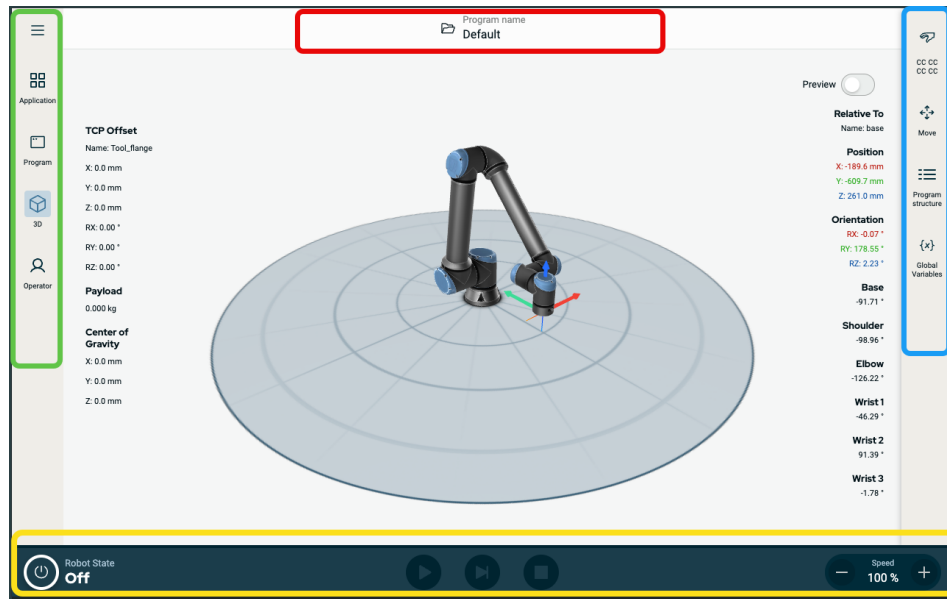

- **Kopfzeile** - in Box mit rotem Rand. Auch **Systemverwaltung** genannt.
Enthält einen Ordner zum Laden, Erstellen und Bearbeiten von Programmen und zum Zugriff auf URCaps.
- **Hauptnavigation** - in Box mit grünem Rand. Auch als **Navigationshub** bezeichnet.
Enthält Symbole/Felder zur Auswahl eines Hauptbildschirms:
 - Hamburger-Symbol
 - Anwendung
 - Programm
 - 3D-Ansicht
 - Operator Screen
- **Seitenleiste** - in Box mit blauem Rand. Auch **Multitasking-Panel** genannt.
Enthält Symbole/Felder zur Auswahl eines Multitasking-Bildschirms:
 - Sicherheitsprüfsummensymbol
 - Bewegen
 - Programm-Struktur
 - Globale Variablen
- **Fußzeile** - in Box mit gelbem Rand. Auch **Robotersteuerleiste** genannt.
Enthält Buttons zur Steuerung des Roboterstatus, der Geschwindigkeit und der Programmausführung/-wiedergabe.

Bildschirmkombinationen

Der Hauptbildschirm und der Multitasking-Bildschirm bilden zusammen den Betriebsbildschirm des Roboters.

Der Multitasking-Bildschirm ist unabhängig vom Hauptbildschirm, sodass Sie verschiedene Aufgaben ausführen können. Sie können beispielsweise ein Programm im Hauptbildschirm konfigurieren, während Sie den Roboterarm im Multitasking-Bildschirm bewegen. Sie können den Multitasking-Bildschirm auch ausblenden, wenn er nicht benötigt wird.

- **Hauptbildschirm**

Enthält Felder und Optionen zum Verwalten und Überwachen von Roboteraktionen.

- **Multitasking-Bildschirm**

Enthält Felder und Optionen, die sich häufig auf den Hauptbildschirm beziehen.



Abbildung 1.1: Hauptbildschirm und Multitasking-Bildschirm

So blenden Sie den Multitasking-Bildschirm ein/aus

1. Tippen Sie in der Seitenleiste auf ein beliebiges Feld, um den Multitasking-Bildschirm anzuzeigen.
Die Seitenleiste wird auf die Mitte des Bildschirms erweitert, sodass der Multitasking-Bildschirm sichtbar wird.
2. Tippen Sie auf das aktuell ausgewählte Feld in der Seitenleiste, um den Multitasking-Bildschirm auszublenden.

Touch-Screen

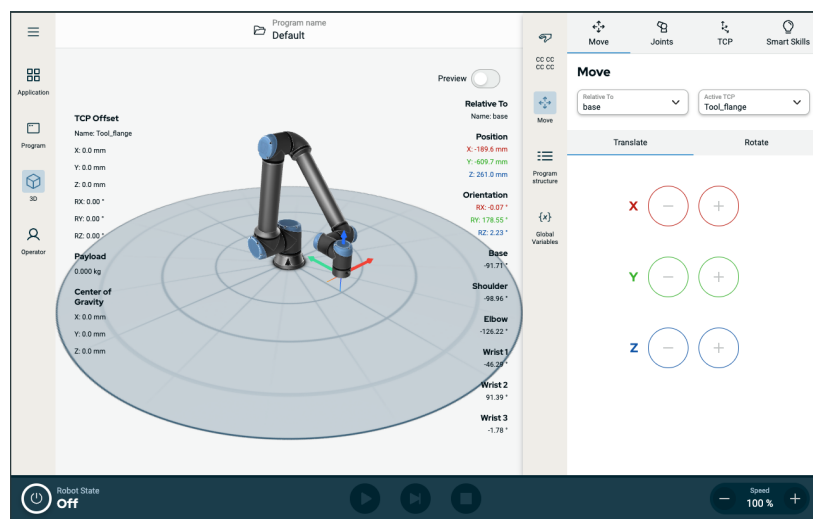
Beschreibung Der **Teach-Pendant-Touch-Screen** ist für den Einsatz in Industrieumgebungen optimiert. Im Gegensatz zur Unterhaltungselektronik ist der Touch-Screen des Teach-Pendants von der Konstruktion her widerstandsfähiger gegen Umwelteinflüsse wie z. B.:

- Wassertröpfchen und/oder Tröpfchen vom Maschinenkühlmittel
- Funkwellenemissionen
- Andere leitungsgebundene Emissionen in der Betriebsumgebung





Verwendung des Touch-Screens Die Berührungsempfindlichkeit ist so ausgelegt, dass eine falsche Auswahl in PolyScope X vermieden wird und unerwartete Bewegungen des Roboters verhindert werden. Die besten Ergebnisse erzielen Sie, wenn Sie mit der Fingerspitze eine Auswahl auf dem Bildschirm treffen. In diesem Handbuch/Leitfaden wird dies als **Tippen** bezeichnet. Falls gewünscht, kann ein handelsüblicher Touchpen zur Auswahl auf dem Bildschirm verwendet werden. Im vorigen Abschnitt sind die Symbole/Tabs und Buttons in der Oberfläche von PolyScope X aufgelistet und definiert.

Symbole



Kopfzeilen-Symbole	Symbol	Titel	Beschreibung
		Programmname	Ermöglicht den Zugriff auf die Systemverwaltung. Erlaubt es Ihnen, URCaps-Dateien zu laden, zu speichern und hinzuzufügen.

Hauptnavigationssymbole	Symbol	Titel	Beschreibung
		Mehr	Auf Informationen zur Roboterversion, Seriennummer und Einstellungen zugreifen.
		Anwendung	Konfiguriert und richtet die Einstellungen und die Sicherheit des Roboterarms ein, einschließlich der Endeffektoren und der Kommunikation.
		Programm	Roboter-Programme anzeigen und ändern.
		3D	Ermöglicht die Steuerung und Regelung der Roboterbewegung in den Koordinaten X, Y, Z.
		Benutzer	Bedient den Roboter mithilfe von zuvor geschriebenen Programmen und zeigt den Status des Roboters an.

Symbole im Hamburger-Menü

Symbol	Titel	Beschreibung
	Systemverwaltung	Ermöglicht den Zugriff auf die Systemverwaltung. Erlaubt es Ihnen, URCaps-Dateien zu laden, zu speichern und hinzuzufügen.
	Info	Zeigt Informationen zur Roboterversion und Seriennummer an.
	Einstellungen	Konfiguriert Systemeinstellungen wie Sprache, Einheiten, Passwort und Sicherheit.
	Neu laden	Eine sichere Funktion, um die in der Anwendung definierten Standardeinstellungen anzuwenden.
	Herunterfahren	Um den Roboter neu zu starten sowie ein- und auszuschalten.

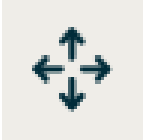
Seitenleisten-Symbole

Symbol	Titel	Beschreibung
	Sicherheitsprüfsumme	Zeigt die aktive Sicherheitsprüfsumme und gewährt Zugriff zu detaillierten Parametern der einzelnen Teile des Roboterarms und Änderung des Betriebsmodus.
	Bewegen	Umfassende Funktion für die Bewegung des Roboters, mit detaillierten Angaben zu den Gelenken, TCP, Flansch, Basis.
	Programm-Struktur	Bietet eine strukturelle Übersicht über das Hauptprogramm, Module und Funktionen. Zugriff auf das Hinzufügen von Modulen.
	Globale Variablen	Bietet Zugriff auf globale Variablennamen und deren Werte.

Fußzeilen-Symbole	Symbol	Titel	Beschreibung
		Initialisieren	Verwaltet den Roboterstatus. Wenn ROT, drücken Sie es, um den Roboter betriebsbereit zu machen. <ul style="list-style-type: none"> Schwarz, Ausgeschaltet. Der Roboterarm befindet sich in einem gestoppten Zustand. Orange, Leerlauf. Der Roboterarm ist eingeschaltet, jedoch nicht für den normalen Betrieb bereit. Orange, gesperrt. Der Roboterarm ist gesperrt. Grün, Normal. Der Roboterarm ist eingeschaltet und betriebsbereit. Rot, Fehler. Der Roboter befindet sich in einem Fehlerzustand, z. B. Not-Halt. Blau, Übergang. Der Roboter wechselt den Zustand, z. B. beim Lösen der Bremse.
			Wiedergabe
		Schritt	Ermöglicht die Ausführung eines Programms in einem Schritt.
		Stopp	Hält das aktuell geladene Programm an.
		Geschwindigkeitsregler	Zeigt in Echtzeit unter Einbeziehung der Sicherheitseinstellungen die relative Geschwindigkeit in Echtzeit an, mit der sich der Roboterarm bewegt. Der Schieberegler der manuellen Hochgeschwindigkeit ist nur im manuellen Modus verfügbar, wenn ein Drei-Stellungs-Zustimmsschalter konfiguriert ist. Der manuelle Hochgeschwindigkeitsmodus erlaubt Werkzeug- und
		Manuell mit hoher Geschwindigkeit	

Hauptbildschirm-Symbole

Symbol	Titel	Beschreibung
	Nach oben bewegen	Um einen Befehlsknoten in einer Programmstruktur nach oben zu verschieben.
	Nach unten bewegen	Um einen Befehlsknoten in einer Programmstruktur nach unten zu verschieben.
	Zurücksetzen	Um eine kürzliche Verschiebung eines Befehlsknotens in einer Programmstruktur rückgängig zu machen.
	Zurücksetzen rückgängig machen	Um ein kürzliches Zurücksetzen der Verschiebung eines Befehlsknotens in einer Programmstruktur rückgängig zu machen.
	Kommentar/ Auskommentieren	Zum Unterdrücken und Aufheben der Unterdrückung eines Befehlsknotens in einer Programmstruktur.
	Kopieren	Um einen Befehlsknoten in eine andere Programmstruktur zu kopieren.
	Einfügen	Um einen Befehlsknoten in einer anderen Programmstruktur einzufügen.
	Ausschneiden	Um einen Befehlsknoten aus einer Programmstruktur auszuschneiden.
	Löschen	Um einen Befehlsknoten in einer Programmstruktur zu löschen.

4. Sicherheit

Beschreibung Sehen Sie sich den Inhalt hier an, um die wichtigsten Sicherheitsrichtlinien zu verstehen, einschließlich wichtiger Sicherheitshinweise und Ihrer Verantwortlichkeiten bei der Arbeit mit dem Roboter. Systemdesign und -installation werden hier nicht behandelt.

4.1. Allgemein

Beschreibung Lesen Sie die allgemeinen Sicherheitshinweise sowie die Anweisungen und Hinweise zur Risikobeurteilung und zum Verwendungszweck. In den folgenden Abschnitten werden sicherheitsrelevante Funktionen beschrieben und definiert, die für kollaborative Anwendungen besonders wichtig sind.



WARNUNG

Für die Sicherheit von Personal und Ausrüstung muss eine Risikobeurteilung der Anwendung durchgeführt werden.

Lesen und verstehen Sie die spezifischen technischen Daten, die für die Montage und Installation relevant sind, um die Integration von UR-Robotern zu verstehen, bevor der Roboter zum ersten Mal eingeschaltet wird.

Beachten und befolgen Sie unbedingt alle Montageanweisungen in den folgenden Abschnitten dieses Handbuchs.



HINWEIS

Universal Robots schließt jedwede Haftung aus, wenn der Roboter (Controller des Arms und/oder Teach-Pendant) beschädigt, verändert oder auf bestimmte Weise manipuliert wird. Universal Robots kann nicht für Schäden am Roboter oder an anderen Geräten verantwortlich gemacht werden, die durch Programmierfehler, unbefugten Zugriff auf den UR-Roboter und seinen Inhalt oder Fehlfunktionen des Roboters verursacht werden.

4.2. Typen von Sicherheitsmeldungen

Beschreibung

Sicherheitsmeldungen werden verwendet, um wichtige Informationen hervorzuheben. Lesen Sie alle Hinweise, um die Sicherheit zu gewährleisten und Verletzungen von Personen und Schäden am Produkt zu vermeiden.



WARNUNG

Weist auf eine Gefährdungssituation hin, die, wenn nicht vermieden, zum Tod oder zu schweren Verletzungen führen kann.



WARNUNG: ELEKTRIZITÄT

Weist auf eine elektrische Gefährdungssituation hin, die, wenn nicht vermieden, zum Tod oder zu schweren Verletzungen führen kann.



WARNUNG: HEIßE OBERFLÄCHE

Weist auf eine gefährliche heiße Oberfläche hin, die bei Berührung oder Beinahe-Berührung zu Verletzungen führen kann.



VORSICHT

Weist auf eine Gefährdungssituation hin, die, wenn nicht vermieden, zu Verletzungen führen kann.



ERDUNG

Zeigt die Erdung an.



SCHUTZERDUNG

Zeigt die Schutzerdung an.



HINWEIS

Weist auf die Gefahr von Geräteschäden und/oder auf wichtige Informationen hin.



HANDBUCH LESEN

Weist auf ausführlichere Informationen hin, die im Handbuch nachzuschlagen sind.

4.3. Allgemeine Warnungen und Sicherheitshinweise

Beschreibung Die folgenden Warnmeldungen können in den folgenden Abschnitten wiederholt, erläutert oder detailliert werden.



WARNUNG

Die Nichteinhaltung der unten aufgeführten allgemeinen Sicherheitspraktiken kann zu Verletzungen oder zum Tod führen.

- Vergewissern Sie sich, dass der Roboterarm und das Werkzeug/Anbauteil ordnungsgemäß und fest angeschraubt sind.
- Vergewissern Sie sich, dass die Roboteranwendung genügend Platz hat, um frei zu arbeiten.
- Vergewissern Sie sich, dass das Personal während der gesamten Lebensdauer der Roboteranwendung geschützt ist, einschließlich Transport, Installation, Inbetriebnahme, Programmierung/Anlernen, Betrieb und Verwendung, Demontage und Entsorgung.
- Vergewissern Sie sich, dass die Sicherheitsparameter des Roboters so eingestellt sind, dass das Personal geschützt ist, einschließlich derjenigen, die sich in Reichweite der Roboteranwendung befinden.
- Vermeiden Sie die Verwendung des Roboters, wenn er beschädigt ist.
- Vermeiden Sie das Tragen von loser Kleidung oder Schmuck, wenn Sie mit dem Roboter arbeiten. Lange Haare zurückbinden.
- Vermeiden Sie es, mit den Fingern hinter die innere Abdeckung der Control-Box zu greifen.
- Informieren Sie die Benutzer über sämtliche Gefährdungssituationen und vorhandene Schutzmaßnahmen, und erläutern Sie sämtliche Einschränkungen dieser Schutzmaßnahmen sowie die Restrisiken.
- Informieren Sie die Benutzer darüber, wo sich die Nothalt-Tasten befinden und wie diese im Falle eines Notfalls verwendet werden.
- Warnen Sie Personen, sich außerhalb der Reichweite des Roboters aufzuhalten, auch kurz vor Start der Roboteranwendung.
- Achten Sie auf die Ausrichtung des Roboters, um die Bewegungsrichtung zu verstehen, wenn Sie das Teach-Pendant verwenden.
- Halten Sie sich an die Anforderungen in ISO 10218-2.



WARNUNG

Die Handhabung von Werkzeugen/Endeffektoren mit scharfen Kanten und/oder Klemmpunkten kann zu Verletzungen führen.

- Vergewissern Sie sich, dass die Werkzeuge/Endeffektoren keine scharfen Kanten oder Klemmpunkte haben.
- Es könnten Schutzhandschuhe und/oder Schutzbrillen erforderlich sein.

WARNUNG: HEIßE OBERFLÄCHE

Längerer Kontakt mit der vom Roboterarm und der Control-Box erzeugten Hitze kann zu Unbehagen und Verletzungen führen.

- Fassen Sie den Roboter während des Betriebs oder unmittelbar nach dem Betrieb nicht an.
- Prüfen Sie die Temperatur auf dem Protokollbildschirm, bevor Sie den Roboter anfassen.
- Lassen Sie den Roboter abkühlen, indem Sie ihn ausschalten und eine Stunde warten.

VORSICHT

Die Nichtdurchführung einer Risikobeurteilung vor Integration und Betrieb kann das Verletzungsrisiko erhöhen.

- Führen Sie eine Risikobewertung durch und reduzieren Sie die Risiken vor dem Betrieb.
- Betreten Sie nicht den Bewegungsbereich des Roboters und berühren Sie die Roboteranwendung während des Betriebs nicht, wenn dies in der Risikobeurteilung so festgelegt wurde. Installieren Sie eine Schutzvorrichtung.
- Lesen Sie die Informationen zur Risikobeurteilung.

VORSICHT

Die Verwendung des Roboters mit nicht getesteten externen Maschinen oder in einer nicht getesteten Anwendung kann das Verletzungsrisiko für das Personal erhöhen.

- Testen Sie sämtliche Funktionen und das Roboterprogramm separat.
- Lesen Sie die Informationen zur Inbetriebnahme.

HINWEIS

Sehr starke Magnetfelder können den Roboter beschädigen.

- Setzen Sie den Roboter keinen permanenten Magnetfeldern aus.

HANDBUCH LESEN

Überprüfen Sie, ob alle mechanischen und elektrischen Geräte gemäß den relevanten Spezifikationen und Warnhinweisen installiert wurden.

4.4. Integration und Verantwortlichkeiten

Beschreibung

Die Informationen in diesem Handbuch decken weder den Entwurf, die Installation, die Integration und den Betrieb einer Roboteranwendung ab, noch alle Peripheriegeräte, die die Sicherheit der Roboteranwendung beeinflussen können. Die Roboteranwendung muss gemäß den Sicherheitsanforderungen aus den relevanten Normen und Vorschriften des Landes konzipiert und installiert werden, in dem der Roboter installiert wird.

Die Personen, die den UR-Roboter integrieren, sind dafür verantwortlich, dass die in dem betreffenden Land geltenden Vorschriften eingehalten werden und dass etwaige Risiken bei der Roboteranwendung angemessen reduziert werden. Dies beinhaltet, beschränkt sich jedoch nicht auf:

- Durchführung einer Risikobewertung für das komplette Robotersystem
- Kopplung von anderen Maschinen und zusätzlichen Schutzmechanismen, wenn die Risikobeurteilung dies vorgibt
- Einrichtung der korrekten Sicherheitseinstellungen in der Software
- Sicherstellen, dass die Sicherheitsmaßnahmen nicht verändert werden
- Validierung des Entwurfs, der Installation und der Integration der Roboteranwendung
- Spezifizierung der Nutzungsanweisungen
- Kennzeichnung der Roboterinstallation mit relevanten Schildern und Angaben von Kontaktinformationen des Integrators
- Bewahren Sie alle Unterlagen auf, einschließlich der Risikobeurteilung der Anwendung, dieses Handbuchs und weiterer relevanter Unterlagen.

4.5. Stoppkategorien

Beschreibung

Je nach den Umständen kann der Roboter drei Arten von Stopp-Kategorien (gemäß IEC 60204-1) ausführen. Diese Kategorien sind in der folgenden Tabelle beschrieben:

Stoppkategorien	Beschreibung
0	Roboter durch die sofortige Trennung der Stromversorgung anhalten.
1	Roboter auf geordnete und kontrollierte Weise anhalten Stromversorgung wird getrennt, sobald der Roboter anhält.
2	*Roboter mit Energie für Antriebe anhalten; Bahnverlauf wird beibehalten. Antriebsenergie wird beibehalten, auch nachdem der Roboter anhält.

* Universal Robots-Stops der Kategorie 1 und 2 sind im Verlauf als SS1- oder SS2-Stops nach IEC 61800-5-2 beschrieben.

5. Heben und Handhabung

Beschreibung Die Roboterarme sind in verschiedenen Größen und Gewichten erhältlich, daher ist es wichtig, für jedes Modell die geeigneten Hebe- und Handhabungstechniken anzuwenden. Hier finden Sie Informationen zum sicheren Anheben und zur Handhabung des Roboters.

Ordnungsgemäßes Heben und Handhaben

1. Transportieren Sie den Roboter mit einem Gabelstapler zu der Stelle.
2. Öffnen Sie die Kiste wie abgebildet.

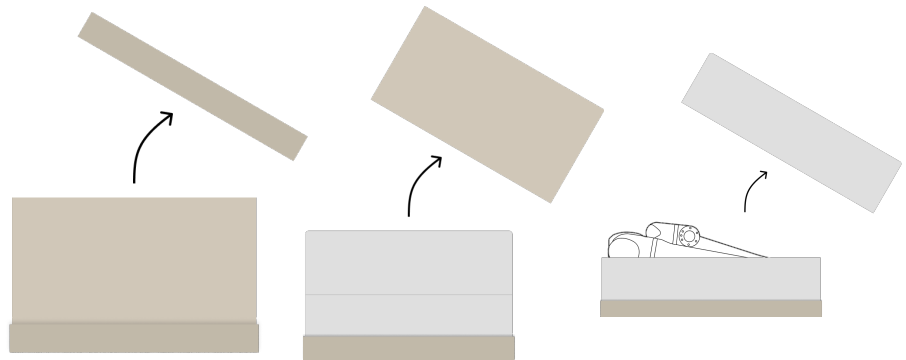

3. Sichern Sie den Roboterarm mit dem Hebegurt.

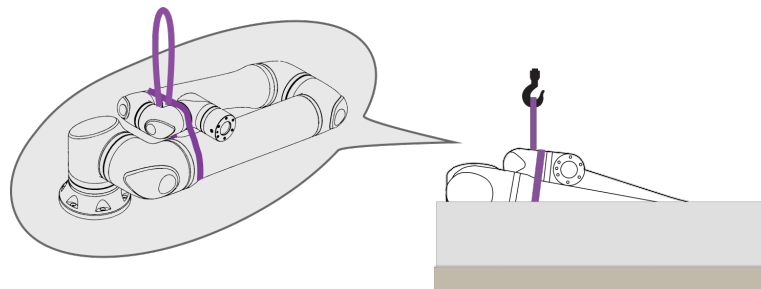

4. Heben Sie den Roboterarm mit dem Gurt und Haken aus der Kiste.

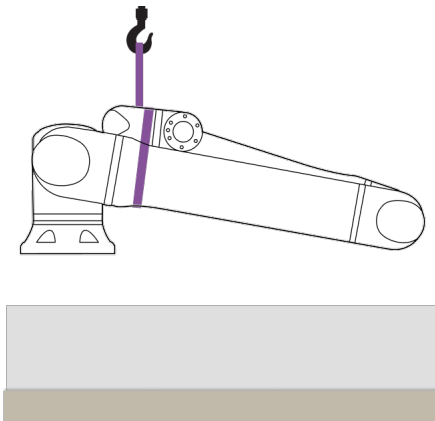
**VORSICHT**

Verwenden Sie Hebe­maschi­nen zum Heben von schwe­re­ren Robo­ter­ar­men.

5. Während der Roboter angehoben wird, stützen Sie ihn, um ihn wie abgebildet zu drehen und aufzuhängen.

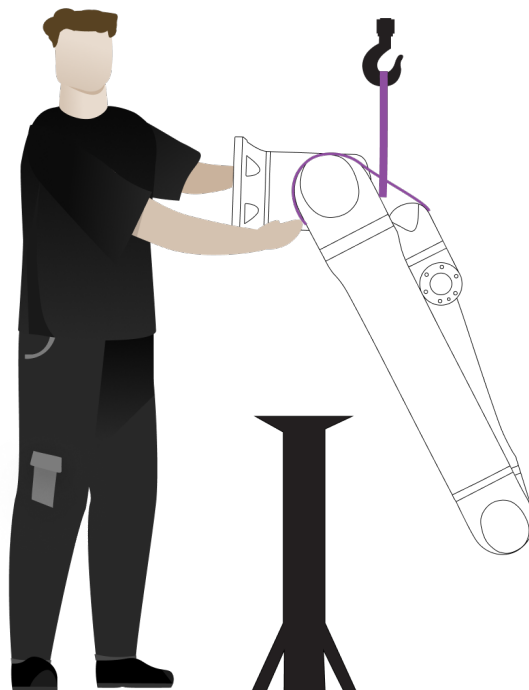

**Montage des
Roboterarms**

Der Roboterarm kann seitlich, kopfüber oder in einem Winkel ($\pm 45^\circ$) montiert werden.

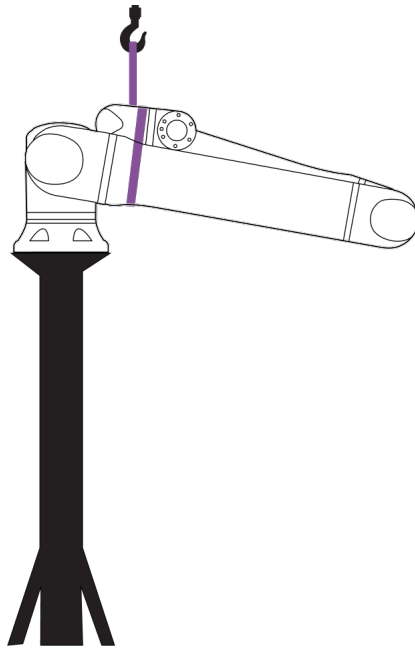

Seitliche Montage

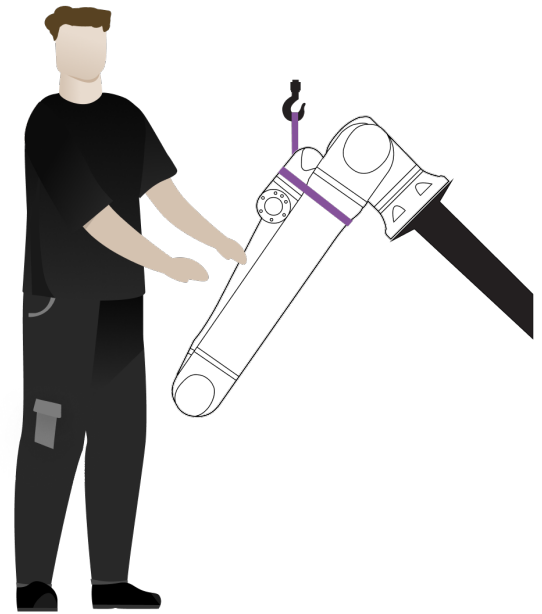
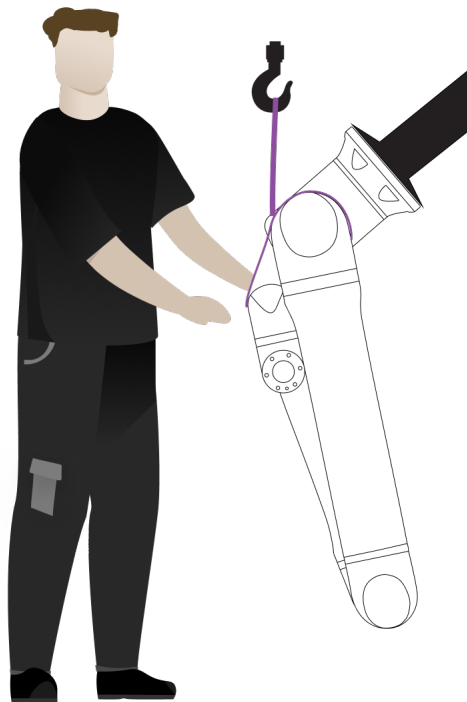
Winkelmontage ($\pm 45^\circ$)

Kopfüber-Montage

1. Montieren Sie den Roboterarm. Ziehen Sie die Schrauben fest und wenden Sie das Drehmoment wie in der entsprechenden Benutzeranleitung angegeben an.

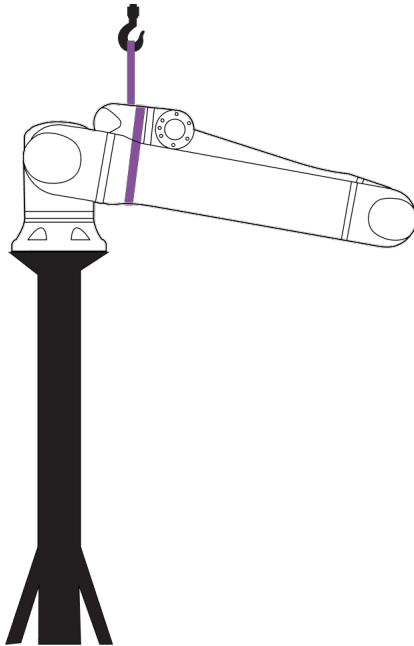

2. Entfernen Sie den Gurt.
3. Schalten Sie den Roboter ein und positionieren Sie das Schultergelenk wieder wie vorgesehen.

**HINWEIS**

Für die seitliche Montage muss der Roboter nicht eingeschaltet werden.

4. Bringen Sie den Gurt wieder an.

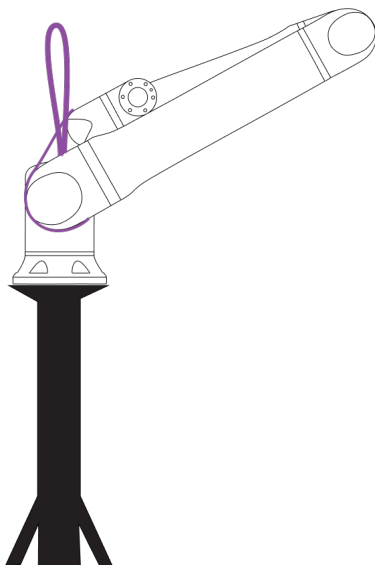

WARNUNG

Das Heben oder Bewegen schwerer Teile kann zu Verletzungen führen.

- Eine Hebevorrichtung/Hebehilfe kann erforderlich sein.
- Packen Sie den Roboterarm im gewünschten Arbeitsraum aus, um das Heben und Bewegen schwerer Teile zu minimieren.

WARNUNG

Falsche Montage von Komponenten und/oder Verkabelung kann zu Verletzungen führen.

- Persönliche Schutzausrüstung (Schuhe, Brillen, Handschuhe) kann erforderlich sein.

HINWEIS

Möglicherweise gibt es in Ihrer Region besondere Vorschriften für das Heben beim Montieren.

- Befolgen Sie die örtlichen Vorschriften und Richtlinien zum Heben.

Detaillierte Montagebeschreibungen finden Sie im Montage-Abschnitt.

5.1. Roboterarm

Beschreibung Der Roboterarm kann je nach Gewicht von einer oder zwei Personen getragen werden, es sei denn, es wird eine Schlinge bereitgestellt. Wenn die Schlinge bereitgestellt wird, sind Hebe- und Transportmittel erforderlich.

5.2. Controller und Teach-Pendant

Beschreibung Die Control-Box und das Teach-Pendant können jeweils von einer Person getragen werden. Während des Betriebs sind alle Kabel aufzuwickeln und zu halten, um Stolperfallen zu vermeiden.

6. Montage und Befestigung

Beschreibung Installieren und schalten Sie den Roboterarm und die Steuerbox ein, um mit der Verwendung von PolyScope zu beginnen.

Montage des Roboters Sie müssen den Roboterarm, die Control-Box und das Teach-Pendant zusammenbauen, um fortfahren zu können.

1. Packen Sie den Roboterarm und die Control-Box aus.
2. Montieren Sie den Roboterarm auf einer stabilen, vibrationsfreien Oberfläche.
3. Stellen Sie die Steuerbox auf den Fuß.
4. Schließen Sie das Roboterarmkabel an den Roboterarm und die Steuerbox an.
5. Schließen Sie das Netzkabel der Control-Box an.



WARNUNG

Wenn Sie den Roboterarm nicht auf einer stabilen Oberfläche befestigen, kann es zu Verletzungen kommen, wenn der Roboter herunterfällt.

- Stellen Sie sicher, dass der Roboterarm auf einer stabilen Arbeitsfläche befestigt ist
-

6.1. Befestigung des Roboterarms

Beschreibung

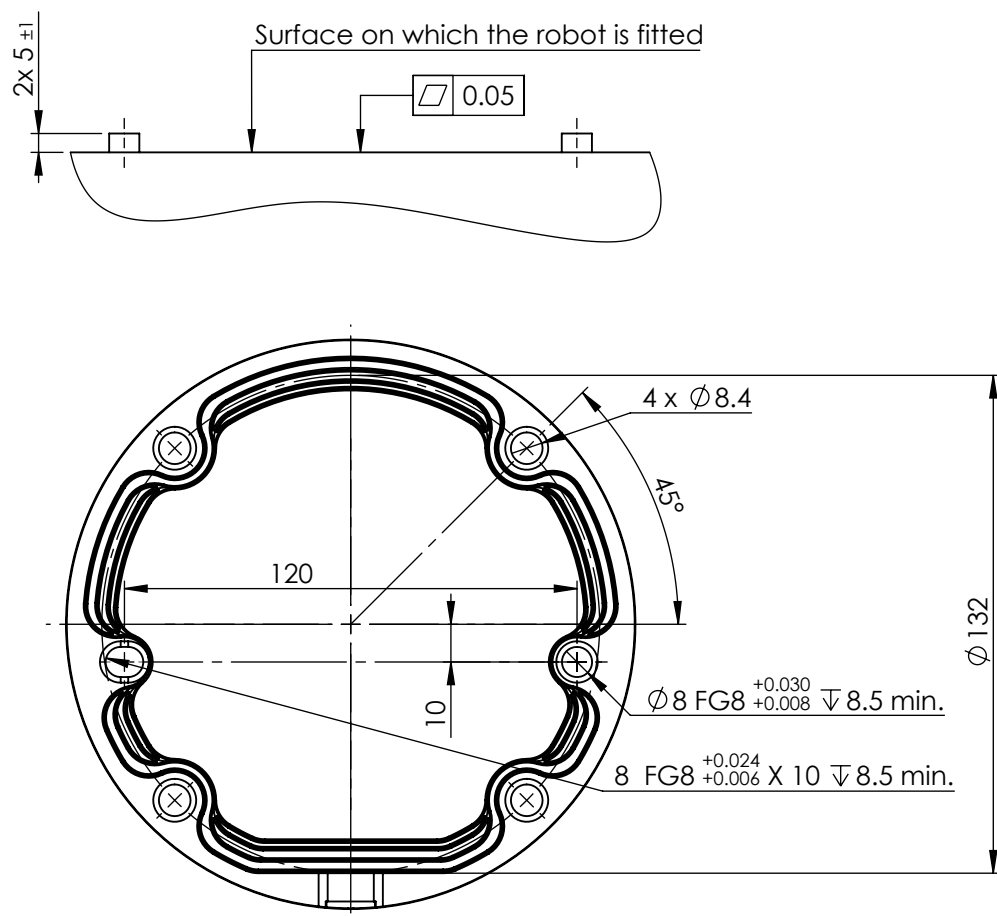

Abmessungen und Lochmuster für die Montage des Roboters.

Um den Roboterarm abzuschalten



WARNUNG

Unerwarteter Anlauf und/oder Bewegung kann zu Verletzungen führen

- Schalten Sie den Roboterarm ab, um einen unerwarteten Start während der Montage und Demontage zu verhindern.

1. Tippen Sie auf der linken Seite der Fußzeile auf das **Roboterstatus**-Symbol, um den Roboterarm auszuschalten.
Die Symbolfarbe ändert sich von grün zu weiß.
2. Drücken Sie den Power-Knopf am Teach-Pendant, um die Control-Box auszuschalten.
3. Wenn ein Dialogfeld zum Herunterfahren angezeigt wird, tippen Sie auf **Ausschalten**.

An dieser Stelle können Sie:

- Den Stecker des Netzkabels aus der Steckdose ziehen.
- Dem Roboter 30 Sekunden Zeit lassen, um gespeicherte Energie zu entladen.

**Um den
Roboterarm zu
sichern**

1. Platzieren Sie den Roboterarm auf der zu montierenden Oberfläche. Die Oberfläche muss eben und sauber sein.
 2. Ziehen Sie die vier M8-Schrauben der Stärke 8,8 mit einem Drehmoment von 20 Nm an.
(Die Drehmomentwerte wurden aktualisiert mit SW 5.18. Frühere Druckversionen zeigen andere Werte)
 3. Wenn eine genaue Montage des Roboters erforderlich ist, verwenden Sie die Ø8-mm-Bohrung und den Ø8x13-mm-Schlitz mit den entsprechenden ISO 2338 Ø8 h6-Positionierstiften in der Montageplatte.
-

6.2. Bemessung des Ständers

Beschreibung Die Struktur (Ständer), auf der der Roboterarm montiert wird, ist ein entscheidender Teil der Roboterinstallation. Der Ständer muss stabil sein und darf keine Vibrationen von außen erfahren.

Jedes Robotergetriebe erzeugt ein Drehmoment, das den Roboterarm bewegt und anhält. Während des normalen, ununterbrochenen Betriebs und während der Stoppbewegung werden die Drehmomente der Gelenke wie folgt auf den Roboterständer übertragen:

- M_z : Drehmoment um die Basis-z-Achse.
- F_z : Kräfte entlang der Basis-z-Achse.
- M_{xy} : Kippmoment in jede Richtung der Basis-xy-Ebene.
- F_{xy} : Kraft in beliebiger Richtung in der Basis-xy-Ebene.

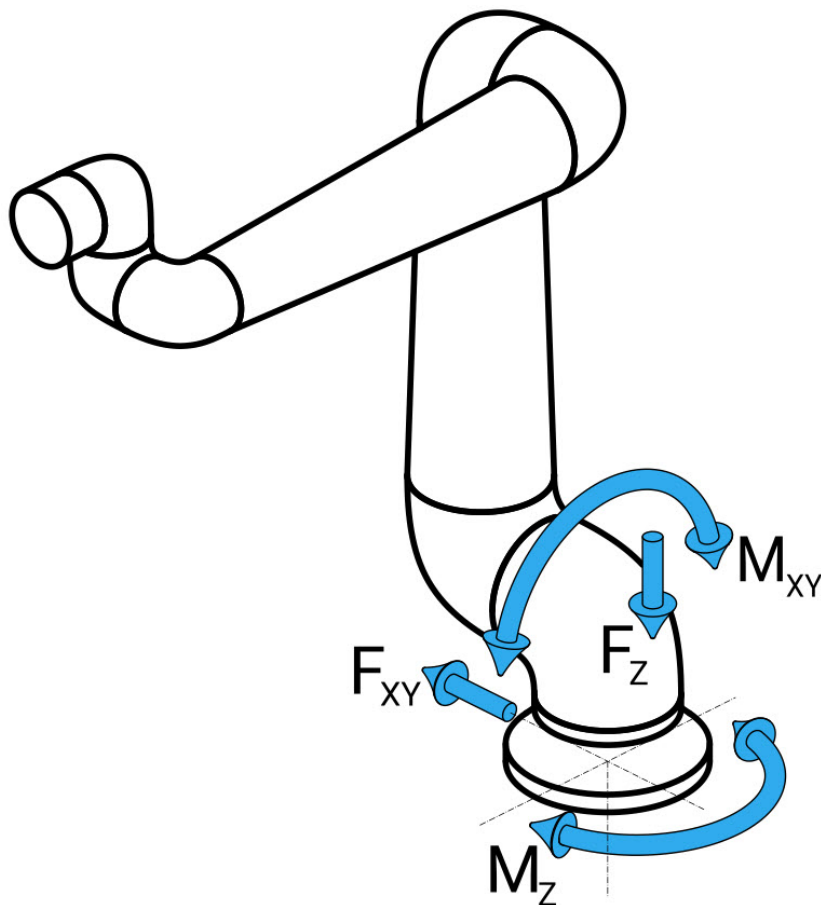

Definition von Kraft und Drehmoment am Basisflansch.

Bemessung des Ständers Das Ausmaß der Belastungen hängt vom Robotermodell, dem Programm und vielen anderen Faktoren ab. Bei der Dimensionierung des Ständers müssen die Lasten berücksichtigt werden, die der Roboterarm bei normalem, ununterbrochenem Betrieb und bei Stoppbewegungen der Kategorien 0, 1 und 2 erzeugt.

Während der Stoppbewegung dürfen die Gelenke das maximale Nennbetriebsdrehmoment überschreiten. Die Belastung während der Stoppbewegung ist unabhängig von der Art der Stoppkategorie.

Bei den in den folgenden Tabellen angegebenen Werten handelt es sich um maximale Nennlasten bei Bewegungen im ungünstigsten Fall, multipliziert mit einem Sicherheitsfaktor von 2,5. Die tatsächlichen Belastungen werden diese Werte nicht überschreiten.

Robotermodell	Mz [Nm]	Fz[N]	Mxy[Nm]	Fxy [N]
UR5e	450	1090	750	910

Maximale Gelenkdrehmomente bei Stopps der Kategorien 0, 1 und 2.

Robotermodell	Mz [Nm]	Fz[N]	Mxy[Nm]	Fxy [N]
UR5e	380	950	630	750

Maximale Gelenkdrehmomente bei normalem Betrieb.

Die normalen Betriebslasten können im Allgemeinen durch Herabsetzung der Beschleunigungsgrenzen der Gelenke reduziert werden. Die tatsächliche Betriebslast hängt von der Anwendung und dem Roboterprogramm ab. Sie können URSim verwenden, um die zu erwartenden Belastungen in Ihrer spezifischen Anwendung zu bewerten.

Sicherheitsabstand Sie haben die Möglichkeit, zusätzliche Sicherheitsabstände einzubauen, indem Sie die folgenden Überlegungen bei der Konstruktion berücksichtigen:

- **Statische Steifigkeit:** Ein Ständer, der nicht ausreichend steif ist, wird sich während der Roboterbewegung durchbiegen, was dazu führt, dass der Roboterarm nicht den beabsichtigten Wegpunkt oder Pfad trifft. Ein Mangel an statischer Steifigkeit kann auch zu einer schlechten Benutzererfahrung beim Freedrive-Anlernen oder bei Schutzstopps führen.
- **Dynamische Steifigkeit:** Wenn die Frequenz des Ständers mit der Bewegungsfrequenz des Roboterarms übereinstimmt, kann das gesamte System in Resonanz geraten, sodass der Eindruck entsteht, dass der Roboterarm vibriert. Mangelnde dynamische Steifigkeit kann auch zu Schutzstopps führen. Der Ständer sollte eine Resonanzfrequenz von mindestens 45 Hz haben.
- **Materialermüdung:** Der Ständer muss so dimensioniert sein, dass er der erwarteten Betriebsdauer und den Belastungszyklen des Gesamtsystems entspricht.



WARNUNG

- Gefahr des Umkippens.
- Die Betriebslasten des Roboterarms können dazu führen, dass bewegliche Plattformen, wie Tische oder mobile Roboter, umkippen, was zu Unfällen führen kann.
- Geben Sie der Sicherheit den Vorrang, indem Sie jederzeit angemessene Maßnahmen ergreifen, um das Umkippen beweglicher Plattformen zu verhindern.



VORSICHT

- Wenn der Roboter an einer externen Achse montiert ist, dürfen die Beschleunigungen dieser Achse nicht zu hoch sein.
Sie können die Robotersoftware die Beschleunigung externer Achsen kompensieren lassen mit dem Scriptbefehl:
`set_base_acceleration()`
- Hohe Beschleunigungen können den Roboter zu Sicherheitsstopps zwingen.

6.3. Montageanweisung

Beschreibung

Werkzeugflansch	Verwendet vier Löcher mit M6-Gewinde zur Befestigung eines Werkzeugs an der Werkzeugflansch. Die M6-Schrauben der Festigkeitsklasse 8.8 sind mit 8 Nm anzuziehen. Für eine akkurate Werkzeugpositionierung verwenden Sie einen Stift in dem vorgesehenen Ø6-Loch.
Controller	Die Control-Box kann an der Wand angebracht oder auf den Boden gestellt werden.
Teach-Pendant	Das Teach-Pendant kann an eine Wand angebracht oder an der Control-Box befestigt werden. Vergewissern Sie sich, dass das Kabel keine Stolpergefahr darstellt. Zusätzliche Halterungen für Control-Box und Teach-Pendant können Sie nach Bedarf erwerben.



WARNUNG

Die Montage und der Betrieb des Roboters in Umgebungen, die die empfohlene IP Klassifizierung überschreiten, kann zu Verletzungen führen.

- Montieren Sie den Roboter in einer Umgebung, die der IP Klassifizierung entspricht. Der Roboter darf nicht in einer Umgebung betrieben werden, die die IP Klassifizierung für Roboter (IP54), Teach-Pendant (IP54) oder Controller (IP44) überschreitet



WARNUNG

Eine instabile Montage kann zu Verletzungen führen.

- Vergewissern Sie sich immer, dass die Roboterteile richtig und sicher montiert und verschraubt sind.

6.3.1. Montage der Control-Box

**Montage der
CB an einer
Wand**

Verwenden Sie die unten gezeigte Halterung, die dem Roboter beiliegt, um die Control-Box zu montieren.

Montieren Sie die Halterung an einer Wand und hängen Sie dann die Control-Box über die Befestigungszapfen an die Halterung.

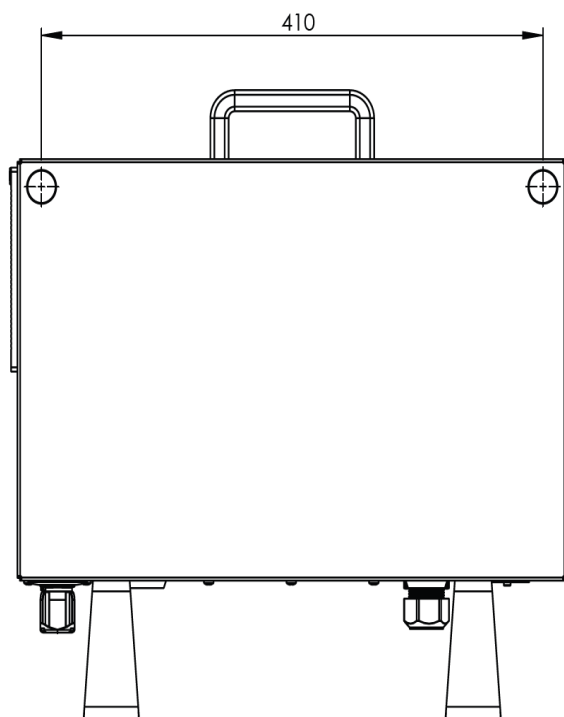
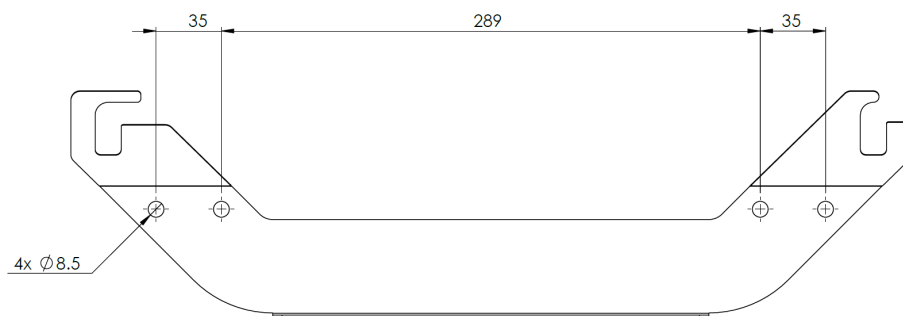

6.3.2. Abstände der Control-Box

Beschreibung

Der Heißluftstrom im Controller kann zu Ausfällen bei der Ausrüstung führen. Der empfohlene Freiraum für den Controller beträgt 200 mm auf jeder Seite, um einen für einen ausreichenden Kühlluftstrom zu ermöglichen.

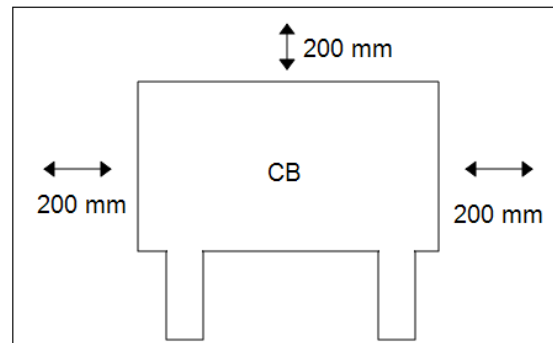

WARNUNG

Eine feuchte Control-Box kann tödliche Verletzungen zur Folge haben.

- Stellen Sie sicher, dass die Control-Box und die Kabel nicht in direkten Kontakt mit Flüssigkeit kommen.
- Stellen Sie die Control-Box (IP44) in einer Umgebung auf, die der IP-Schutzart entspricht.

6.4. Arbeitsbereich und Betriebsort

Beschreibung

Der Arbeitsbereich ist der Bereich des vollständig ausgefahrenen Roboterarms, horizontal und vertikal. Der Betriebsort ist der Ort, an dem der Roboter arbeiten soll.



HINWEIS

Die Missachtung des Arbeitsbereichs und Betriebsorts des Roboters kann zu Sachschäden führen.

Bitte beachten Sie unbedingt das zylindrische Volumen direkt über und unter der Roboterbasis bei der Wahl eines Montageortes für den Roboter. Das Bewegen des Werkzeugs in die Nähe des zylindrischen Volumens sollte vermieden werden, da sich die Gelenke sonst schnell bewegen, selbst wenn sich das Werkzeug langsam bewegt. Dies kann dazu führen, dass der Roboter ineffizient arbeitet und dass die Durchführung einer Risikobeurteilung schwerfällt.



HINWEIS

Wenn Sie das Werkzeug in die Nähe des zylindrischen Volumens bewegen, können sich die Gelenke zu schnell bewegen, was zu Funktionsverlusten und Sachschäden führen kann.

- Bewegen Sie das Werkzeug nicht in die Nähe des zylindrischen Volumens, auch wenn es sich langsam bewegt.

Arbeitsraum

Das zylindrische Volumen befindet sich sowohl direkt über als auch direkt unter der Roboterbasis. Der Roboter fährt 850 mm aus dem Basisgelenk heraus.

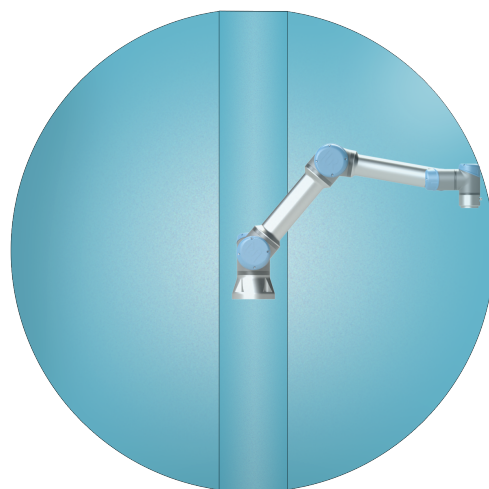

Vorderseite

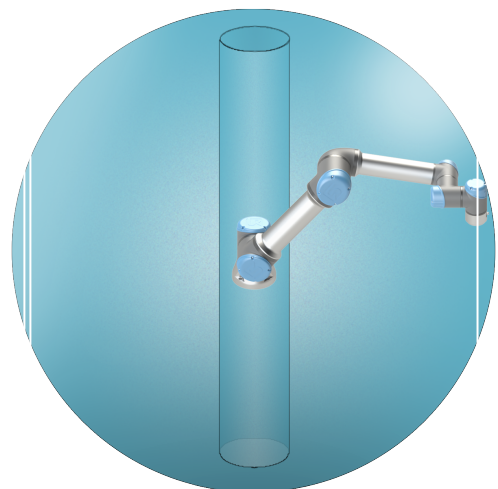

Geneigt

6.4.1. Singularität

Beschreibung

Eine Singularität ist eine Pose, die die Bewegung und die Fähigkeit, den Roboter zu positionieren, einschränkt. Der Roboterarm kann seine Bewegung stoppen oder sehr plötzliche und schnelle Bewegungen ausführen, wenn er sich der Singularität nähert oder sie verlässt. Bei der Platzierung des Roboters im Arbeitsraum und der Definition des Arbeitsraums ist es wichtig, die unten beschriebene Singularitätsposition zu berücksichtigen.



WARNUNG

Stelle sicher, dass die Bewegung des Roboters in der Nähe einer Singularität keine Gefahr für Personen im Bereich des Roboterarms, des Endeffektors und des Werkstücks darstellt.

- Legen Sie Sicherheitsgrenzen für die Geschwindigkeit und Beschleunigung des Ellbogengelenks fest.

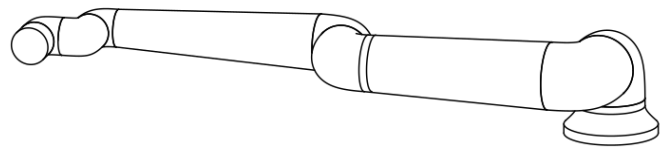
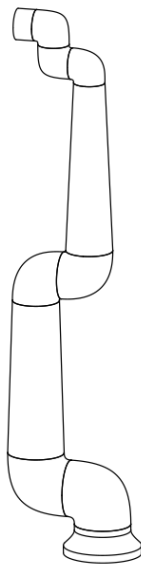

Folgende Ursachen führen zur Singularität im Roboterarm:

- Äußere Begrenzung des Arbeitsbereichs
- Innere Begrenzung des Arbeitsbereichs
- Ausrichtung des Handgelenks

Äußere Begrenzung des Arbeitsbereichs

Die Singularität tritt auf, weil der Roboter nicht weit genug oder außerhalb des maximalen Arbeitsbereichs reichen kann.

Zur Vermeidung: Ordnen Sie die Ausrüstung um den Roboter herum an, damit dieser nicht über den empfohlenen Arbeitsbereich hinausragt.

**Innere
Begrenzung des
Arbeitsbereichs**

Die Singularität tritt auf, weil sich die Bewegungen direkt über oder direkt unter der Roboterbasis befinden. Dies führt dazu, dass viele Positionen/Orientierungen nicht erreichbar sind.

Zur Vermeidung: Programmieren Sie die Roboter Aufgabe so, dass es nicht notwendig ist, im oder in der Nähe des Zentralzylinders zu arbeiten. Sie können auch in Erwägung ziehen, die Roboterbasis auf einer horizontalen Fläche zu montieren, um den zentralen Zylinder von einer vertikalen in eine horizontale Ausrichtung zu drehen und ihn möglicherweise von den kritischen Bereichen der Aufgabe wegzubewegen.

**Ausrichtung
des
Handgelenks**

Diese Singularität tritt auf, weil sich das Handgelenk 2 auf der gleichen Ebene wie das Schulter-, Ellenbogen- und Handgelenk 1 dreht. Dies begrenzt den Bewegungsbereich des Roboterarms, unabhängig vom Arbeitsbereich.

Zur Vermeidung: Legen Sie die Aufgabe des Roboters so aus, dass es nicht notwendig ist, die Handgelenke des Roboters auf diese Weise auszurichten. Sie können auch die Richtung des Werkzeugs ausgleichen, sodass das Werkzeug horizontal zeigen kann, ohne dass die Handgelenke in einer problematischen Position sind.

6.4.2. Feste und bewegliche Installation

Beschreibung

Unabhängig davon, ob der Roboterarm fest (an einem Ständer, an der Wand oder am Boden montiert) oder in einer beweglichen Installation (lineare Achse, Schubkarre oder mobile Roboterbasis) installiert ist, muss er sicher installiert werden, um bei allen Bewegungen Stabilität zu gewährleisten.

Die Bauweise der Montage muss bei der Bewegungen von folgendem Stabilität gewährleisten:

- der Roboterarm
- die Roboterbasis
- sowohl Roboterarm als auch Roboterbasis

6.5. Roboteranschluss: Basisflansch kabel

Beschreibung Dieser Unterabschnitt beschreibt den Anschluss eines Roboterarms, der mit einem Basisflansch kabelstecker konfiguriert ist.

Basisflansch kabelstecker Das Basisflansch kabel stellt die Roboter Verbindung vom Roboterarm zum Controller her. Das Roboter kabel wird an den Basisflansch kabelstecker und an den Anschluss der Control-Box angeschlossen. Sie können jeden Anschluss sperren, sobald die Roboter Verbindung hergestellt ist.



VORSICHT

Ein unsachgemäßer Anschluss des Roboters kann zu einem Stromverlust beim Roboterarm führen.

- Verwenden Sie ein Roboter kabel nicht zur Verlängerung eines anderen Roboter kabels.



HINWEIS

Der direkte Anschluss des Basisflansch kabels an eine Control-Box kann zu Schäden an Geräten oder Eigentum führen.

- Schließen Sie das Basisflansch kabel nicht direkt an die Control-Box an.

6.6. Roboteranschluss: Roboter-kabel

Beschreibung Dieser Unterabschnitt beschreibt den Anschluss eines Roboterarms, der mit einem festen 6 m langen Roboter-kabel konfiguriert ist.

Arm und Control-Box anschließen

Drehen Sie den Anschluss nach rechts, um ihn einfacher zu arretieren, nachdem das Kabel angeschlossen wurde.

- Stellen Sie die Verbindung zum Roboter her, indem Sie den Roboterarm mit dem Roboter-kabel an die Control-Box anschließen.
- Verbinden und sichern Sie das Kabel des Roboters am Anschluss an der Unterseite der Control-Box wie unten abgebildet.
- Drehen Sie den Anschluss zweimal, um sicherzustellen, dass er fest verankert ist, bevor Sie den Roboterarm anstellen.



VORSICHT

Ein unsachgemäßer Anschluss des Roboters kann zu einem Stromverlust des Roboterarms führen.

- Trennen Sie das Roboter-kabel nicht, solange der Roboterarm eingeschaltet ist.
- Modifizieren Sie das ursprüngliche Roboter-kabel nicht.

6.7. Netzanschluss

Beschreibung

Das Netzkabel an der Control-Box verfügt standardmäßig über einen IEC-Stecker. Verbinden Sie den IEC-Stecker mit einem länderspezifischen Netzstecker oder Netzkabel.



HINWEIS

- IEC 61000-6-4: Kapitel 1 Geltungsbereich: "This part of IEC 61000 for emission requirement applies to electrical and electronic equipment intended for use within the environment of existing industrial (see 3.1.12) locations."
- IEC 61000-6-4: Kapitel 3.1.12 Industriestandort: "Locations characterized by a separate power network, supplied from a high- or medium-voltage transformer, dedicated for the supply of the installation"

Netzanschluss

Um den Roboter mit Strom zu versorgen, muss die Control-Box über das mitgelieferte Netzkabel an das Stromnetz angeschlossen werden. Der IEC-C13-Anschluss des Netzkabels wird mit dem IEC-C14-Geräteanschluss an der Unterseite der Control-Box verbunden.



WARNUNG: ELEKTRIZITÄT

Wenn der Netzstecker nicht richtig eingesteckt wird, kann dies zu Verletzungen führen.

- Der Netzstecker für den Netzanschluss muss außerhalb der Reichweite des Roboters angebracht werden, damit die Stromversorgung unterbrochen werden kann, ohne dass Personen potenziellen Gefahren ausgesetzt werden.
- Wenn zusätzliche Schutzmaßnahmen ergriffen werden, muss der Netzstecker für den Netzanschluss ebenfalls außerhalb des geschützten Bereichs angebracht werden, damit die Stromversorgung unterbrochen werden kann, ohne dass eine potenzielle Gefahr besteht.



HINWEIS

Verwenden Sie für den Anschluss an die Control-Box immer ein Netzkabel mit einem länderspezifischen Netzstecker.
 Für Länder mit <200 V AC, verwenden Sie ein Stromkabel mit 15 A Strombelastbarkeit.
 Für Länder mit >200 V AC, verwenden Sie ein Stromkabel mit 10 A Strombelastbarkeit.
 Verwenden Sie keinen Adapter.

Stellen Sie als Teil der Elektroinstallation Folgendes bereit:

- Erdung
- Hauptsicherung
- Fehlerstromeinrichtung
- Verriegelbarer (in der AUS -Position) Schalter

Es muss ein Hauptschalter installiert werden, mit dem alle Geräte in der Roboteranwendung ausgeschaltet werden können, um eine einfache Verriegelung zu ermöglichen. Die elektrischen Spezifikationen finden Sie in der untenstehenden Tabelle.

Parameter	Min	Typ	Max	Einheit
Eingangsspannung	90	-	264	VAC
Externe Netzsicherung (90-200 V)	8	-	16	A
Externe Netzsicherung (200-264 V)	8	-	16	A
Eingangsfrequenz	47	-	440	Hz
Stand-by-Leistung	-	-	<1.5	W
Nennbetriebsleistung	90	150	325	W



WARNUNG: ELEKTRIZITÄT

Die Nichtbeachtung der folgenden Hinweise kann zu schweren Verletzungen oder zum Tod durch elektrische Gefahren führen.

- Vergewissern Sie sich, dass der Roboter über eine elektrische Verbindung korrekt geerdet ist. Verwenden Sie die nicht genutzten Schrauben, die zu den Erdungssymbolen in der Control-Box gehören, um eine gemeinsame Erdung aller Geräte im System zu schaffen. Die Nennstromstärke des Masseverbinders sollte nicht unter der höchsten Stromstärke des Systems liegen.
- Stellen Sie sicher, dass der Eingangsstrom in der Control-Box mit einem Fehlerstromschutzschalter (FI) und einer ordnungsgemäßen Sicherung abgesichert ist.
- Schalten Sie während der Wartung die gesamte Stromzufuhr für die gesamte Roboterinstallation ab.
- Stellen Sie sicher, dass andere Geräte den Roboter-E/A nicht mit Strom versorgen, wenn der Roboter verriegelt ist.
- Stellen Sie sicher, dass alle Kabel korrekt angeschlossen sind, bevor Sie die Control-Box verwenden. Verwenden Sie stets das originale Stromkabel.

7. Erster Start

- Beschreibung** Der erste Start ist die anfängliche Abfolge von Aktionen, die Sie nach der Montage mit dem Roboter durchführen können.
Diese erste Sequenz erfordert Folgendes:
- Roboter einschalten
 - Geben Sie die Seriennummer ein
 - Initialisieren Sie den Roboterarm
 - Schalten Sie den Roboter aus



VORSICHT

Wenn Sie die Nutzlast und die Installation nicht überprüfen, bevor Sie den Roboterarm in Betrieb nehmen, kann dies zu Verletzungen von Personen und/oder zu Sachschäden führen.

- Stellen Sie stets sicher, dass die tatsächliche Nutzlast und Installation korrekt ist, bevor Sie den Roboterarm starten.



VORSICHT

Falsche Nutzlast- und Installationseinstellungen verhindern, dass der Roboterarm und der Controller richtig funktionieren.

- Überprüfen Sie immer, ob die Nutzlast und die Installationseinstellungen korrekt sind.



HINWEIS

Das Starten des Roboters bei niedriger Temperatur kann aufgrund der temperaturabhängigen Öl- und Fettviskosität zu einer geringeren Leistung oder zum Stillstand führen.

- Das Starten des Roboters bei niedrigen Temperaturen kann eine Aufwärmphase erfordern.

7.1. Roboter einschalten

Einschalten des Roboters

Das Einschalten des Roboters schaltet den Controller ein und lädt das Display auf den TP-Bildschirm.

1. Drücken Sie auf den Ein-/Ausshalter am Teach-Pendant, um den Roboter einzuschalten.
-

7.2. Seriennummer eingeben

Eingabe der Seriennummer

Bei der Erstinstallation Ihres Roboters müssen Sie die Seriennummer am Roboterarm eingeben.

Dieser Vorgang ist auch erforderlich, wenn Sie die Software neu installieren. Zum Beispiel zum Installieren eines Software-Updates.

1. Wählen Sie Ihren Controller aus.
2. Fügen Sie die Seriennummer hinzu, wie sie auf dem Roboterarm steht.
3. Tippen Sie zum Abschluss auf **OK**.

Es kann einige Minuten dauern, bis der Startbildschirm geladen ist.

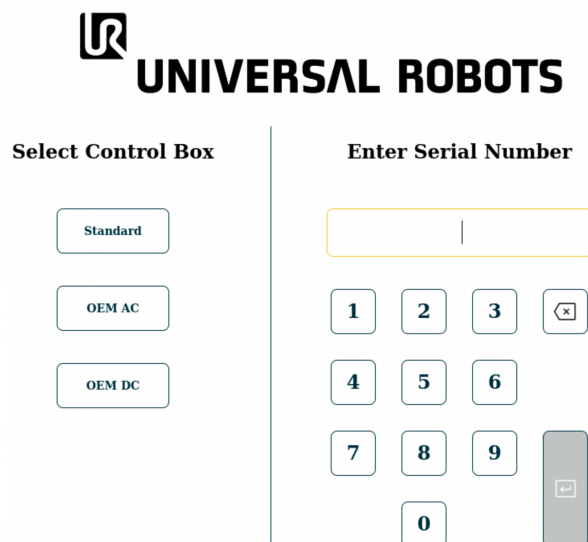

The screenshot shows the Universal Robots interface. At the top, the logo and 'UNIVERSAL ROBOTS' text are displayed. Below this, there are two main sections: 'Select Control Box' and 'Enter Serial Number'. The 'Select Control Box' section has three buttons: 'Standard', 'OEM AC', and 'OEM DC'. The 'Enter Serial Number' section has a text input field at the top, followed by a numeric keypad with buttons for digits 1-9, 0, and a backspace key (X). A large grey button with a checkmark is located at the bottom right of the numeric keypad area.

7.3. Starten des Roboterarms

Zum Starten des Roboters Mit dem Roboterarm wird das Bremssystem entlastet, sodass Sie den Roboterarm bewegen und PolyScope X verwenden können.

1. Tippen Sie auf der linken Seite der Fußzeile auf die Ein-/Ausschaltfläche oder das **Roboter-Status** Symbol. Der Roboterarmzustand ist **Aus**.
2. Wenn das Initialisierungsfeld angezeigt wird, tippen Sie auf **Einschalten**. Der Roboterarmzustand ist **am Starten**.

Initialize

Arm - OFF

Robot arm is currently off and not communicating with the controller.

Press "**Power On**" to send power to the arm in a locked state.

Active Payload
0.000 kg  Application Payload | 0 kg

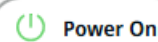
 Power On



3. Tippen Sie auf **Entsperren**, um die Bremsen zu lösen.

Initialize

Arm - LOCKED

The robot arm is powered but for safety has its brakes applied.

Confirm that the below payload is accurate before unlocking.

Active Payload
0.000 kg  Application Payload | 0 kg

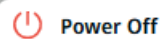
 Power Off

 Unlock



Bei der Initialisierung des Roboterarms sind durch das Lösen der Gelenkbremsen Geräusche zu hören und es finden leichte Bewegungen statt.

4. Der Status des Roboterarms ist jetzt **Aktiv**, Sie können jetzt die Schnittstelle benutzen.

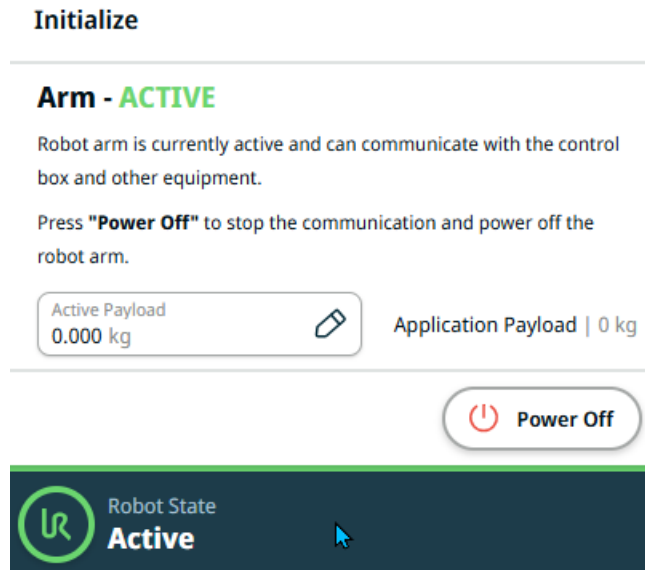

5. Sie können auf **Ausschalten** tippen, um den Roboterarm auszuschalten.

Wenn der Roboterarmstatus von **Leerlauf** auf **Normal** wechselt, werden die Sensordaten mit der konfigurierten Montage des Roboterarms verglichen.

Wenn die Montage überprüft wurde, tippen Sie auf **START**, um das Lösen aller Gelenkbremsen fortzusetzen und den Roboterarm für den Betrieb vorzubereiten.

7.4. Roboter ausschalten

Um den Roboterarm abzuschalten



WARNUNG

Unerwarteter Anlauf und/oder Bewegung kann zu Verletzungen führen

- Schalten Sie den Roboterarm ab, um einen unerwarteten Start während der Montage und Demontage zu verhindern.

1. Tippen Sie auf der linken Seite der Fußzeile auf das **Roboterstatus**-Symbol, um den Roboterarm auszuschalten.

Die Symbolfarbe ändert sich von grün zu weiß.

2. Drücken Sie den Power-Knopf am Teach-Pendant, um die Control-Box auszuschalten.
3. Wenn ein Dialogfeld zum Herunterfahren angezeigt wird, tippen Sie auf **Ausschalten**.

An dieser Stelle können Sie:

- Den Stecker des Netzkabels aus der Steckdose ziehen.
- Dem Roboter 30 Sekunden Zeit lassen, um gespeicherte Energie zu entladen.

7.5. Anwendungs-Tab

Das Tab „Anwendung“ ermöglicht Ihnen das Konfigurieren der Einstellungen, die die Gesamtleistung des Roboters und von PolyScope X beeinflussen.



Abbildung 1.1: Anwendungsbildschirm mit Buttons.

Über das Tab „Anwendung“ können Sie auf die folgenden Konfigurationsschirme zugreifen:

- [Montage](#)
- [Koordinatensysteme](#)
- [Gitter](#)
- [Endeffektoren](#)
- [Motion Profiles](#)
- [Anwendungsvariablen](#)
- [Kommunikation](#)
- [Sicherheit](#)
- [Smart Skills](#)
- [Sidebar](#)
- [Operator Screen](#)
- [Systeminformationen](#)

7.5.1. Kommunikation

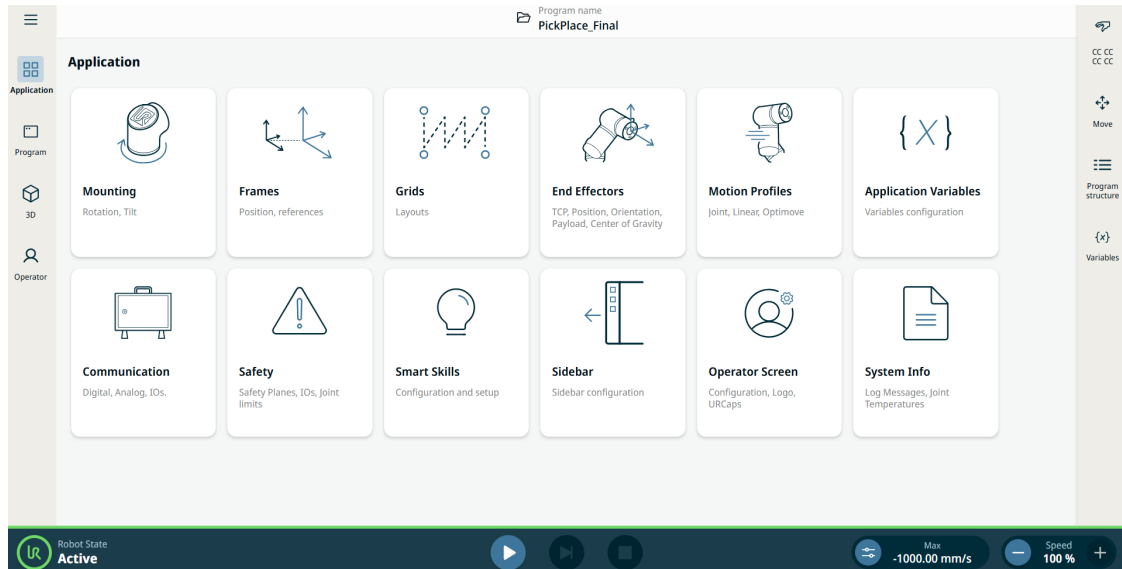
Beschreibung In der Kommunikationsanwendung können Sie die spannungsführenden E/A-Signale (Eingang-Ausgang) von/zur Control-Box stets überwachen und einstellen.



Abbildung 1.2: Kommunikationsbildschirm, der E/A anzeigt.

7.6. Freedrive

Beschreibung Mit Freedrive kann der Roboterarm manuell in die gewünschten Positionen gezogen werden. Für die meisten Robotergrößen ist die üblichste Art, Freedrive zu aktivieren, die Freedrive-Taste auf dem Teach-Pendant zu drücken. Weitere Möglichkeiten zum Aktivieren und Verwenden von Freedrive werden in den folgenden Abschnitten beschrieben. In Freedrive sind die Gelenke des Roboterarms leicht beweglich, da die Bremsen gelöst sind. Der Widerstand erhöht sich, wenn sich der Roboterarm im Freedrive einem vordefinierten Grenzwert oder einer Ebene nähert. Dadurch fühlt es sich schwer an, den Roboter in Position zu ziehen.

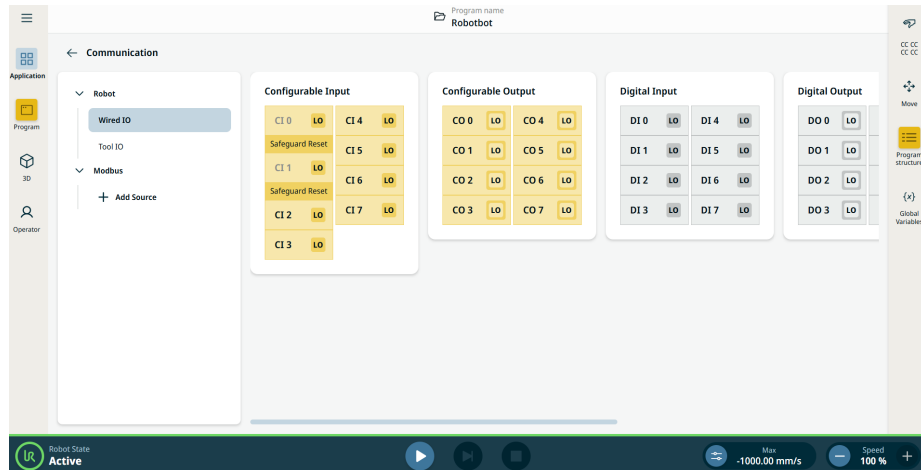

WARNUNG

Durch unerwartete Bewegungen können Verletzungen entstehen.

- Vergewissern Sie sich, dass die konfigurierte Nutzlast auch wirklich die Nutzlast ist, die verwendet wird.
- Vergewissern Sie sich, dass die richtige Nutzlast sicher am Werkzeugflansch befestigt ist.

Freedrive aktivieren

Sie haben folgende Möglichkeiten, Freedrive zu aktivieren:

- Verwenden Sie das 3PE-Teach-Pendant.
- Verwenden Sie Freedrive am Roboter.
- Verwenden Sie E/A-Aktionen.

HINWEIS

Wenn Sie Freedrive aktivieren, während Sie den Roboterarm bewegen, kann er abdriften, was zu Fehlern führen kann.

- Aktivieren Sie Freedrive nicht, während Sie den Roboter schieben oder berühren.

3PE-Teach-Pendant

So verwenden Sie die 3PE-TP-Taste für einen Freedrive des Roboterarms:

1. Einmal leicht drücken, loslassen, dann erneut leicht drücken und die 3PE-Schaltfläche in dieser Position halten.

Now you can pull the robot arm into a desired position, while the light-press is maintained.

Freedrive auf Roboter

So verwenden Sie Freedrive am Roboter, um den Roboterarm beim PolyScope frei zu bewegen:

1. Tippen Sie in der Hauptnavigation auf **Anwendung** und dann auf **Sicherheit**.
2. Tippen Sie auf **Entsperren** und geben Sie das Passwort ein.
3. Tippen Sie unter Sicherheits-E/A auf **Eingänge**.
4. Scrollen Sie im **Funktionen** Dropdown-Menü nach unten zu **Freedrive-aktivierter Eingang**.
5. Tippen Sie auf **Anwenden** und **Anwenden und neu starten**, um den Roboterarm neu zu starten.
6. Tippen Sie auf **Konfiguration bestätigen**.
7. Bewegen Sie den Roboterarm wie gewünscht.

Zurückfahren

Während der Initialisierung des Roboterarms können kleinere Vibrationen auftreten, wenn die Roboterbremsen gelöst werden. In manchen Situationen, z. B. wenn der Roboter kurz vor einer Kollision steht, sind diese Vibrationen unerwünscht. Verwenden Sie Backdrive, um bestimmte Gelenke in eine gewünschte Position zu zwingen, ohne alle Bremsen im Roboterarm zu lösen.

8. Installation

Beschreibung Die Installation des Roboters kann die Konfiguration und Verwendung von Eingangs- und Ausgangssignalen (E/A) erfordern. Diese verschiedenen E/A-Typen und ihre Verwendung werden in den folgenden Abschnitten beschrieben.

8.1. Elektrische Warn- und Sicherheitshinweise

Warnungen Beachten Sie die folgenden Warnhinweise für alle Schnittstellengruppen, auch wenn Sie eine Anwendung entwerfen und installieren.



WARNUNG

Die Nichtbeachtung einer der folgenden Hinweise kann zu schweren Verletzungen oder zum Tod führen, da die Sicherheitsfunktionen außer Kraft gesetzt werden können.

- Schließen Sie Sicherheitssignale niemals an eine SPS an, bei der es sich nicht um eine Sicherheits-SPS mit entsprechendem Sicherheitsniveau handelt. Sicherheitsschnittstellensignale sind von den normalen E/A-Schnittstellensignalen getrennt zu verlegen.
- Alle sicherheitsrelevanten Signale müssen redundant aufgebaut sein (zwei unabhängige Kanäle).
- Halten Sie die beiden unabhängigen Kanäle getrennt, damit ein einzelner Fehler nicht zum Verlust der Sicherheitsfunktion führen kann.



WARNUNG: ELEKTRIZITÄT

Die Nichtbeachtung der folgenden Hinweise kann zu schweren Verletzungen oder zum Tod durch elektrische Gefahren führen.

- Stellen Sie sicher, dass alle nicht wassergeschützten Geräte trocken bleiben. Sollte Wasser in das Produkt gelangt sein, trennen Sie alle Stromversorgungen bzw. schalten Sie diese ab und kontaktieren Sie Ihren Universal Robots-Serviceanbieter.
- Verwenden Sie nur die mit dem Roboter bereitgestellten Originalkabel. Setzen Sie den Roboter nicht für Anwendungen ein, bei denen die Kabel Biegungen ausgesetzt sind.
- Bei der Installation der Schnittstellenkabel an den Roboter-E/A ist sorgfältig vorzugehen. Die Metallplatte am unteren Teil ist für Schnittstellenkabel und Anschlüsse bestimmt. Entfernen Sie die Platte, bevor Sie Löcher bohren. Stellen Sie sicher, dass vor der erneuten Montage der Platte alle Späne entfernt worden sind. Denken Sie daran, die korrekten Verschraubungsgrößen zu verwenden.



VORSICHT

Störsignale mit höheren Pegeln als denen, die in den spezifischen IEC-Normen angegeben sind, können unerwartete Auswirkungen im Roboterverhalten zur Folge haben. Beachten Sie Folgendes:

- Der Roboter wurde gemäß internationaler IEC-Standards auf **EMV (elektromagnetische Verträglichkeit)** getestet. Sehr hohe Signalpegel oder übermäßige Aussetzung können den Roboter dauerhaft beschädigen. EMV-Probleme treten häufig bei Schweißvorgängen auf und werden in der Regel im Protokoll erfasst. Universal Robots kann nicht für Schäden haftbar gemacht werden, die im Zusammenhang mit EMV-Problemen verursacht wurden.
- E/A-Kabel zwischen der Control-Box und anderen Maschinen/Geräten dürfen nicht länger als 30 m sein, es sei denn, es wurden zusätzliche Prüfungen durchgeführt.



ERDUNG

Nullanschlüsse sind mit GND (Erdung) bezeichnet und werden an die Schirmung des Roboters und an die Control-Box angeklemt. Alle markierten Erdungsanschlüsse (GND) sind nur für die Stromversorgung und Signalgebung konzipiert. Verwenden Sie die mit Erdungssymbolen gekennzeichneten M6-Schraubverbindungen als PE (Schutzerde) im Inneren der Control-Box. Die Nennstromstärke des Masseverbinders sollte nicht unter der höchsten Stromstärke des Systems liegen.



HANDBUCH LESEN

Einige E/A in der Control-Box können entweder als normal oder als sicherheitsrelevant konfiguriert werden. Lesen und verstehen Sie das gesamte Kapitel: Elektrische Schnittstelle.

8.2. Anschlüsse der Control-Box

Beschreibung

Die Unterseite der E/A-Schnittstellengruppen in der Control-Box ist mit externen Verbindungsanschlüssen und einer Sicherung ausgestattet, wie unten dargestellt. An der Unterseite des Gehäuses der Control-Box befinden sich Öffnungen mit Deckel, durch die externe Anschlusskabel zu den Verbindungsanschlüssen geführt werden können.

Externe Anschlüsse

Die Anschlüsse für externe Verbindungen sind:

- Teach-Pendant-Anschluss zur Steuerung oder Programmierung des Roboterarms mit dem Teach-Pendant.
- SD-Kartenanschluss zum Einstecken einer SD-Karte.
- Ethernet-Port, um Ethernet-Verbindungen zu ermöglichen.
- Mini DisplayPort zur Unterstützung von Monitoren mit DisplayPort. Dieser Anschluss benötigt einen aktiven Adapter, um DVI oder HDMI zu unterstützen.
- Die Mini-Blade-Sicherung wird verwendet, wenn eine externe Stromversorgung angeschlossen ist.

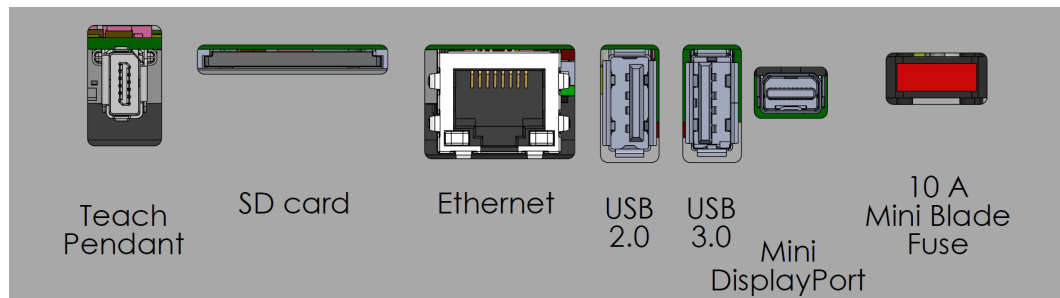

HINWEIS

Das Anschließen oder Trennen eines Teach-Pendants bei eingeschalteter Control-Box kann zu Schäden an Geräten oder Ausrüstung führen.

- Schließen Sie kein Teach-Pendant an, während die Control-Box eingeschaltet ist.
- Schalten Sie die Control-Box aus, bevor Sie ein Teach-Pendant anschließen.



HINWEIS

Wenn der aktive Adapter nicht vor dem Einschalten der Control-Box angeschlossen wird, kann dies die Anzeige beeinträchtigen.

- Schließen Sie den aktiven Adapter an, bevor Sie die Control-Box einschalten.
- In einigen Fällen muss der externe Monitor vor der Control-Box eingeschaltet werden.
- Verwenden Sie einen aktiven Adapter, der Revision 1.2 unterstützt, da nicht alle Adapter sofort nach der Installation funktionieren.

8.3. Ethernet

- Beschreibung** Die Ethernet-Schnittstelle kann für folgende Zwecke verwendet werden:
- MODBUS, EtherNet/IP und PROFINET.
 - Fernzugriff und Fernsteuerung.

Um das Ethernet-Kabel zu verbinden, wird es durch die Öffnung an der Unterseite der Control-Box geführt und in den Ethernet-Anschluss an der Unterseite der Konsole eingesteckt. Ersetzen Sie die Öffnung an der Unterseite der Control-Box mit einer entsprechenden Kabelverschraubung, wenn Sie das Kabel mit dem Ethernet-Anschluss verbinden.

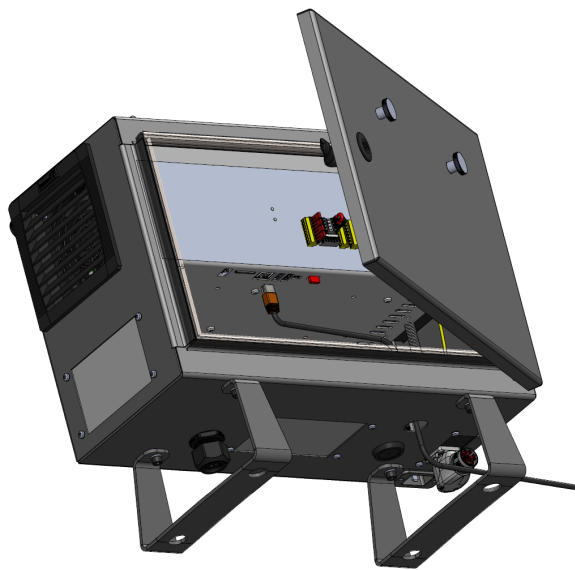

Die elektrischen Spezifikationen finden Sie in der untenstehenden Tabelle.

Parameter	Min	Typ	Max	Einheit
Kommunikationsgeschwindigkeit	10	-	1000	MB/s

8.4. Installation des 3PE-Teach-Pendants

Beschreibung Das Teach-Pendant mit dreistufigem Zustimmschalter (3PE TP) ist eine sicherheitskritische Schnittstelle, welche zur Verbesserung der manuellen Steuerung entwickelt wurde. Die 3PE-Tasten, welche die direkt in das Teach-Pendant integriert sind, stellen sicher, dass Roboterbewegungen nur eingeleitet werden können, wenn der Bediener einen sicheren Griff beibehält.

8.4.1. Hardware-Installation

Entfernen eines Teach-Pendants



HINWEIS

Das Austauschen des Teach-Pendants kann dazu führen, dass das System beim Start einen Fehler meldet.

- Wählen Sie stets die richtige Konfiguration für die Art des Teach-Pendants.

So entfernen Sie das Standard-Teach-Pendant:

1. Schalten Sie die Control-Box ab und trennen Sie das Netzkabel von der Stromquelle.
2. Entfernen und entsorgen Sie die beiden Kabelbinder, die zur Befestigung der Kabel des Teach-Pendants verwendet wurden.
3. Drücken Sie wie abgebildet die Klammern auf beiden Seiten des Steckers des Teach-Pendants ein und ziehen Sie ihn nach unten, um sie vom Teach-Pendant zu trennen.
4. Öffnen/Lösen Sie die Kunststofftülle an der Unterseite der Control-Box vollständig und entfernen Sie den Stecker und das Kabel des Teach-Pendants.
5. Entfernen Sie vorsichtig das Teach-Pendant zusammen mit dem Kabel.

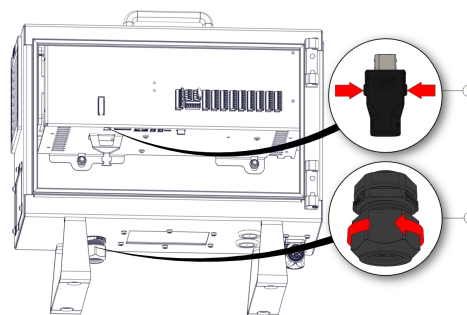

1	Klammern	2	Kunststoff-Tülle
---	----------	---	------------------



1	Kabelbinder
---	-------------

Installation eines 3PE-Teach-Pendants

1. Stecken Sie den Stecker und das Kabel des Teach-Pendants durch die Unterseite der Control-Box und schließen/ziehen Sie die Kunststoffülle vollständig an.
2. Stecken Sie den Stecker des Teach-Pendants zum Anschließen in den entsprechenden Teach-Pendant-Anschluss.
3. Verwenden Sie zwei neue Kabelbinder zur Befestigung der Kabel des Teach-Pendants.
4. Schließen Sie das Netzkabel an die Stromquelle an und schalten Sie die Control-Box ein.

Der Teach-Pendant enthält immer ein Stück Kabel, das bei unsachgemäßer Lagerung eine Stolperfalle darstellen kann.

- Bewahren Sie das Teach-Pendant und das Kabel immer ordnungsgemäß auf, um Stolperfallen zu vermeiden.

8.4.2. Software-Installation

Zum Konfigurieren der 3PE-TP-Software

1. Tippen Sie in PolyScope im linken Menü auf **Anwendung** und wählen Sie **Sicherheit** aus.

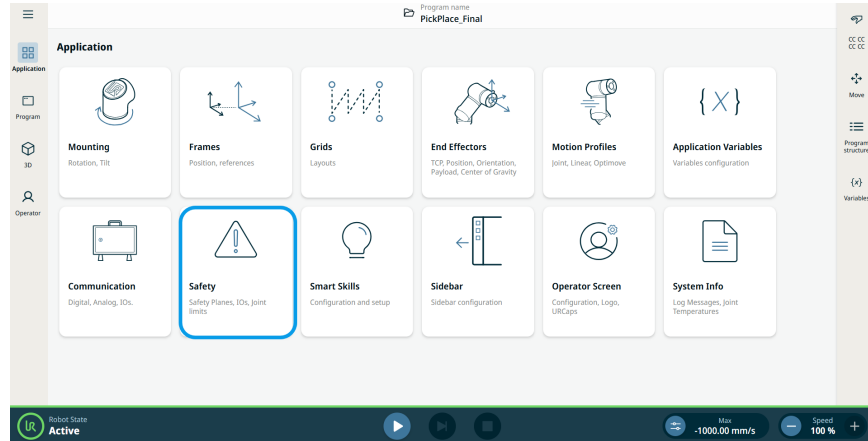

2. Tippen Sie auf **Hardware** und dann auf die Schaltfläche **Entsperren**.

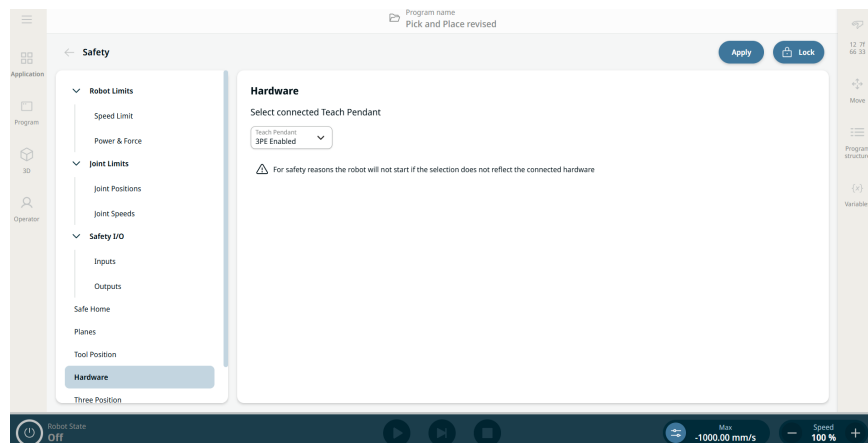

3. Geben Sie das Passwort ein und tippen Sie auf **Bestätigen**. Das Teach-Pendant ist jetzt aktiviert.
4. Tippen Sie auf **Anwenden**, um das System neu zu starten. PolyScope wird weiterhin ausgeführt.
5. Tippen Sie auf **Anwenden und neu starten** und dann auf **Konfiguration bestätigen**, um die Software-Installation des 3PE-Teach-Pendants abzuschließen.

8.5. Controller-E/A

Beschreibung

Die elektrische Schnittstelle im Inneren der Control-Box besteht aus Gruppen von Eingängen und Ausgängen **E/A**, die die Kommunikation und Konfiguration zwischen dem Roboterarm und verschiedenen Arten von Geräten ermöglichen. Zu den E/A-Gruppen gehören:

- Digital (24V)
- Konfigurierbar (24 V)
- Analog
- Sicherheit (24 V)

Die folgende Abbildung zeigt die Anordnung der elektrischen Schnittstellengruppen in der Control-Box. Achten Sie auf den Zweck des Farbschemas und halten Sie es ein, wie unten dargestellt.

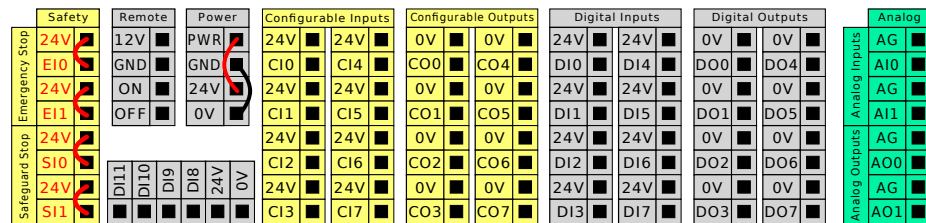

Gelb mit roter Schrift	Vorgesehen für Sicherheitssignale
Gelb mit schwarzer Schrift	Für die Sicherheit konfigurierbar
Grau mit schwarzer Schrift	Digital-E/A für allgemeine Zwecke
Grün mit schwarzer Schrift	Analog-E/A für allgemeine Zwecke

**E/A-
Gruppen**

Sie können den Roboter gemäß den elektrischen Spezifikationen installieren, die für alle drei aufgeführten Eingänge gleich sind.

- Sicherheits-E/A.
- Konfigurierbare E/A.
- Universal-E/A.



HINWEIS

Konfigurierbare E/A sind E/A, die entweder als sicherheitsbezogene E/A oder normale E/A konfiguriert sind. Es handelt sich dabei um die gelben Klemmen mit schwarzer Schrift.

Es ist möglich, den digitalen E/A mit einer internen 24-V-Spannungsversorgung oder mit einer externen Stromversorgung zu betreiben, indem der Klemmenblock **Spannung** entsprechend konfiguriert wird. Dieser Block besteht aus vier Klemmen. Die oberen beiden (PWR und GND) sind der 24-V- und Erdungsanschluss der internen 24-V-Stromversorgung. Die unteren beiden Klemmen (24V und 0V) des Blocks umfassen den 24V-Eingang der E/A-Versorgung. Die Standardkonfiguration verwendet die interne Spannungsversorgung.

**Standard-
Stromversorgung**

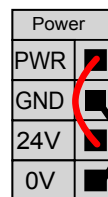
Dieses Beispiel veranschaulicht die Standardkonfiguration mit der internen Stromversorgung.

**Externe
Stromversorgung**

Falls die Stromstärke nicht ausreicht, kann eine externe Spannungsversorgung angeschlossen werden (siehe unten).

Die Sicherung ist vom Typ Mini Blade mit einer maximalen Strombelastbarkeit von 10 A und einer minimalen Spannungsbelastbarkeit von 32 V. Die Sicherung muss UL-gekennzeichnet sein. Wenn die Sicherung überlastet ist, muss sie ausgetauscht werden.

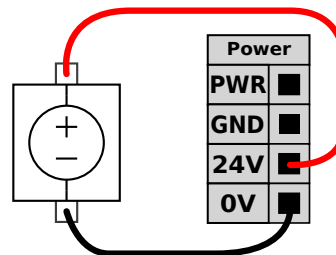

Dieses Beispiel veranschaulicht die Konfiguration mit einer externen Stromversorgung für mehr Strom.

Spezifikation der Spannungsversorgung

Die elektrischen Spezifikationen für eine interne und externe Spannungsversorgung sind unten angegeben.

Klemmen	Parameter	Min	Typ	Max	Einheit
<i>Interne 24-V-Spannungsversorgung</i>					
[PWR - GND]	Spannung	23	24	25	V
[PWR - GND]	Strom	0	-	2*	A
<i>Externe 24 V Eingangsanforderungen</i>					
[24V - 0V]	Spannung	20	24	29	V
[24V - 0V]	Strom	0	-	6	A

* 3,5 A für 500 ms oder 33 % Einschaltdauer.

Digitale E/A-Spezifikation

Die digitalen E/A erfüllen IEC 61131-2. Die elektrischen Spezifikationen sind unten angegeben.

Klemmen	Parameter	Min	Typ	Max	Einheit
<i>Digitalausgänge</i>					
[COx / DOx]	Strom*	0	-	1	A
[COx / DOx]	Spannungsabfall	0	-	0,5	V
[COx / DOx]	Kriechstrom	0	-	0.1	mA
[COx / DOx]	Funktion	-	PNP	-	Typ
[COx / DOx]	IEC 61131-2	-	1A	-	Typ
<i>Digitaleingänge</i>					
[EIx/SIx/CIx/DIx]	Spannung	-3	-	30	V
[EIx/SIx/CIx/DIx]	AUS-Bereich	-3	-	5	V
[EIx/SIx/CIx/DIx]	EIN-Bereich	11	-	30	V
[EIx/SIx/CIx/DIx]	Strom (11-30 V)	2	-	15	mA
[EIx/SIx/CIx/DIx]	Funktion	-	PNP +	-	Typ
[EIx/SIx/CIx/DIx]	IEC 61131-2	-	3	-	Typ

Für ohmsche Lasten oder induktive Lasten von maximal 1 H.

8.5.1. Eingabe und Ausgabe

Werkzeugausgang Der Werkzeugausgang enthält zwei digitale Ausgangsfelder, Werkzeugausgangsspannungs- und Stromversorgungsanzeige und einen Doppel-Pin-Stromschalter.

- **Digitaler Ausgang (DO)** - kann unabhängig voneinander auf hoch oder niedrig eingestellt werden
- **Werkzeugausgangsspannung** - wählbar 0V, 12V und 24V. Diese Einstellung bleibt zwischen Neustarts des Roboter-Controllers erhalten
- **Stromversorgung** - Stromverbrauchsanzeige
- **Doppel-Pin-Strom** - wird verwendet, um zwischen digitalen Ausgängen und der Stromquelle für das Werkzeug umzuschalten. Das Aktivieren von Doppel-Pin-Strom deaktiviert die standardmäßigen digitalen Ausgänge des Werkzeugs (DO)

Nach der Auswahl einer neuen Ausgangskonfiguration werden die Änderungen wirksam. Die aktuell geladene Installation wird geändert, um die neue Konfiguration zu reflektieren. Nach dem Bestätigen, dass die Werkzeugausgänge wie vorgesehen funktionieren, speichern Sie die Installation, um den Verlust der Änderungen zu vermeiden.

Digitaler Eingang

Sie können für diese Arten von Eingängen den unten abgebildeten horizontalen Block „Digitaleingänge“ (DI8-DI11) für die Quadraturcodierung der Fließbandverfolgung verwenden.

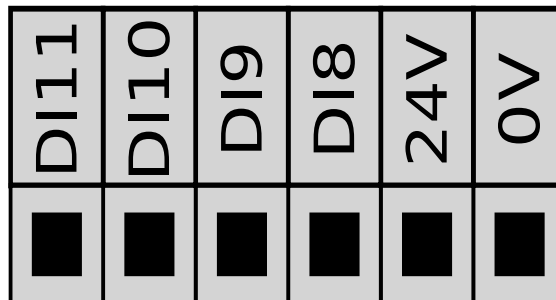

8.5.2. Verwenden des kabelgebundenen E/A-Tabs

Beschreibung Verwenden Sie den Bildschirm im Tab zu kabelgebundenen E/A, um die Live-E/A-Signale von/zum Controller zu überwachen und einzustellen.

Der Bildschirm zeigt den aktuellen Status der E/A an, auch während der Programmausführung. Das Programm stoppt, wenn sich während der Ausführung etwas ändert. Wenn ein Programm stoppt, behalten alle Ausgangssignale ihren Status bei. Der Bildschirm wird mit 10 Hz aktualisiert, sodass ein sehr schnelles Signal möglicherweise nicht richtig angezeigt wird.

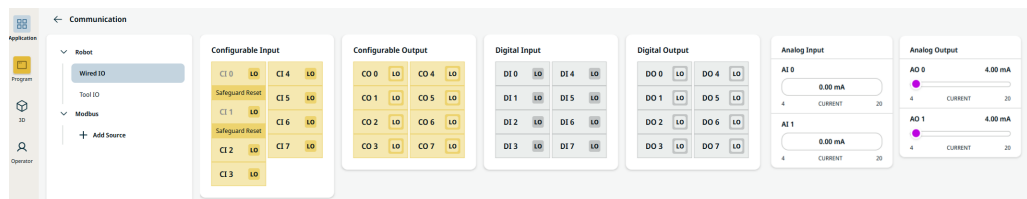

Konfigurierbare E/A Konfigurierbare E/A können für spezielle Sicherheitseinstellungen reserviert werden, die in der E/A-Einrichtung definiert sind. Unter denen, die reserviert sind, haben den Namen der Sicherheitsfunktion anstelle des Standard- oder benutzerdefinierten Namens.

Konfigurierbare Eingänge, die für Sicherheitseinstellungen reserviert sind, können nicht bedient werden und werden nur als LEDs angezeigt.

Für nicht reservierte E/A stehen folgende Optionen zur Verfügung:

- Programm starten
- Programm stoppen
- Programm pausieren
- Freedrive

Digitale E/A DE stehen folgende Optionen zur Verfügung:

- Programm starten
- Programm stoppen
- Programm pausieren
- Freedrive

Alle DE sind auf Niedrig voreingestellt.

Alle acht DA werden unabhängig voneinander entweder auf hoch oder niedrig eingestellt.

Analoge E/A Die analogen E/A können entweder auf den Ausgang Strom [4-20mA] oder Spannung [0-10V] eingestellt werden. Diese Einstellungen persistieren über Neustarts des Roboter-Controllers hinweg und sind in der Installation gespeichert.

8.5.3. Indikator der Antriebskraft

Beschreibung Der Indikator der Antriebskraft ist eine Leuchte, die aufleuchtet, wenn der Roboterarm eingeschaltet ist oder wenn das Roboterkabel mit Strom versorgt wird. Wenn der Roboterarm ausgeschaltet ist, erlischt der Indikator der Antriebskraft.

Der Indikator der Antriebskraft ist über die digitalen Ausgänge angeschlossen. Es handelt sich nicht um eine Sicherheitsfunktion und es werden keine Sicherheits-E/A verwendet.

Indikator Der Indikator der Antriebskraft kann eine Leuchte sein, die mit 24 VDC betrieben werden kann.

- So richten Sie den Indikator ein** Das Einrichten des Indikators erfordert eine Beleuchtung und Verkabelung für die Ausgänge.
1. Schließen Sie den Indikator der Antriebskraft an die digitalen Ausgänge an, wie in der Abbildung unten dargestellt.
 2. Überprüfen Sie, ob der Indikator der Antriebskraft richtig angeschlossen ist.
 - Sie können den Roboterarm einschalten und überprüfen, ob das Licht angeht.
 - Sie können den Roboterarm ausschalten und überprüfen, ob das Licht ausgeschaltet wird.

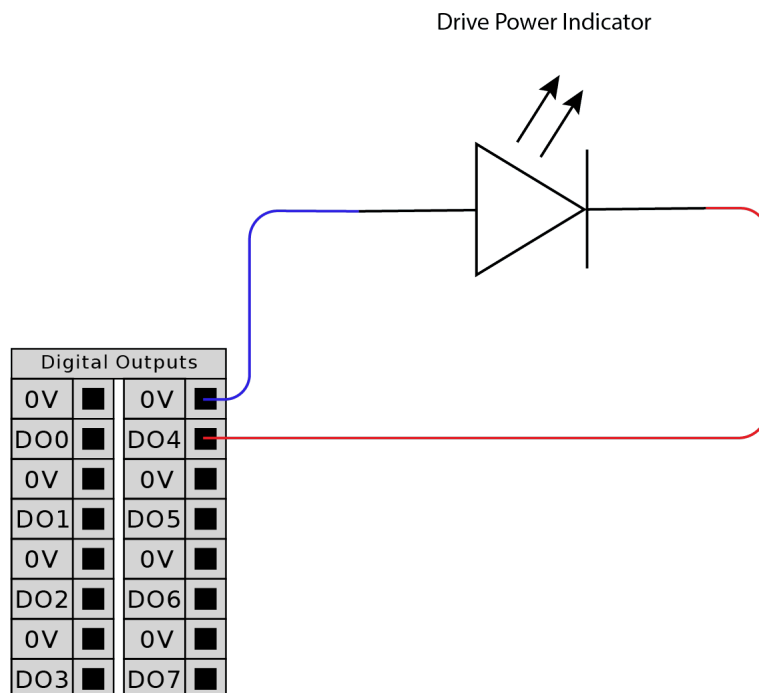

Konfiguration des Indikators

1. Tippen Sie im Navigationsmenü auf **Anwendung**.
2. Wählen Sie **Kommunikation**.
3. Wählen Sie im Seitenmenü **Kabel-E/A**.
4. Scrollen Sie zu Ihrem gewünschten Ausgabebetyp und tippen Sie auf, um eine der folgenden Optionen auszuwählen:
 - Konfigurierbarer Ausgang
 - Digitaler Ausgang
 - Analoger Ausgang
5. Wählen Sie **Aktionsprofil**
Sie können die ausgewählte Ausgabe benennen
6. Wählen Sie in der Dropdown-Liste **HIGH**, wenn die Antriebskraft eingeschaltet ist, andernfalls **LOW**.

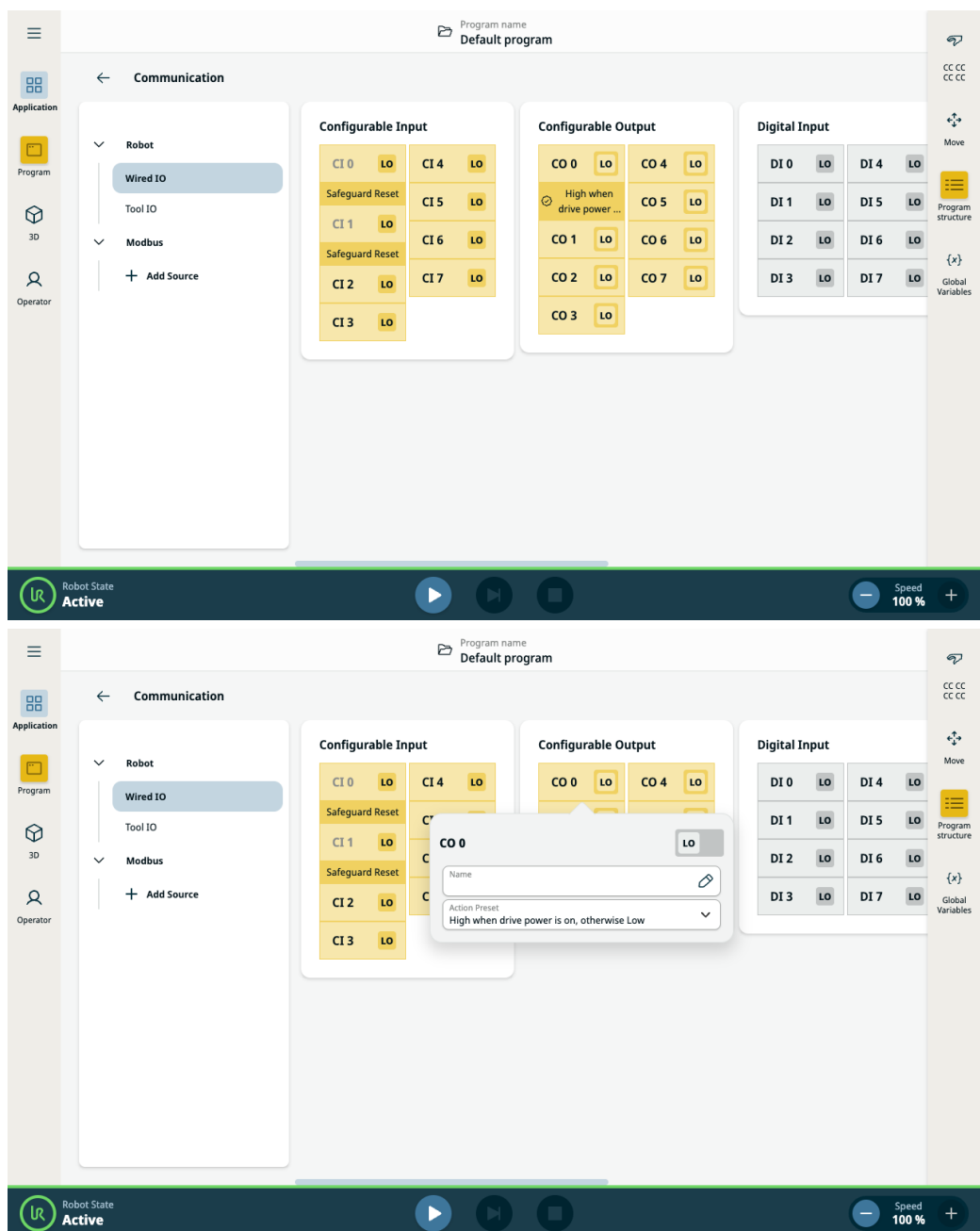

8.6. Sicherheits-E/A

Sicherheits-E/A

Dieser Abschnitt beschreibt die speziellen Sicherheitseingänge (gelbe Klemmen mit roter Schrift) und als Sicherheits-E/A konfigurierte E/A.

Sicherheitsausrüstung und -geräte müssen unter Einhaltung der Sicherheitsanweisungen und der Risikobeurteilung installiert werden, gemäß Kapitel Sicherheit.

Alle Sicherheits-E/A sind gepaart (Redundanz), sodass ein einzelner Fehler nicht zu einem Verlust der Sicherheitsfunktion führt. Die Sicherheits-E/A müssen jedoch getrennt geführt werden.

Die permanenten Sicherheitseingänge sind:

- **Roboter Not-Aus** Nur für Notabschaltungsgeräte
- **Sicherungsstopp** Für Schutzvorrichtungen

Tabelle

Der funktionale Unterschied wird im Folgenden erklärt.

	Not-Halt	Schutzstopp	3PE-Stopp
Roboterbewegung stoppt	Ja	Ja	Ja
Programmausführung	Pausiert	Pausiert	Pausiert
Strom für Antrieb	Aus	Ein	Ein
Zurücksetzen	Manuell	Automatisch oder manuell	Automatisch oder manuell
Einsatzhäufigkeit	Nicht häufig	Jeder Durchlauf bis nicht häufig	Jeder Durchlauf bis nicht häufig
Erfordert erneute Initialisierung	Nur Lösen der Bremse	Nein	Nein
Stoppkategorie (IEC 60204-1)	1	2	2
Performance Level der Überwachungsfunktion (ISO 13849-1)	PLd	PLd	PLd

Sicherheitshinweis

Verwenden Sie den konfigurierbaren E/A dazu, um zusätzliche E/A-Sicherheitsfunktionen wie z. B. einen Notabschaltungsausgang einzurichten. Verwenden Sie die PolyScope-Schnittstelle, um einen Satz konfigurierbarer E/A für Sicherheitsfunktionen zu definieren.



VORSICHT

Wenn die Sicherheitsfunktionen nicht regelmäßig überprüft und getestet werden, kann dies zu Gefährdungssituationen führen.

- Die Sicherheitsfunktionen müssen vor der Inbetriebnahme des Roboters überprüft werden.
- Die Sicherheitsfunktionen sind regelmäßig zu überprüfen.

OSSD-Signale Alle konfigurierten und permanenten Sicherheitseingänge werden gefiltert, um die Verwendung von OSSD-Sicherheitsgeräten mit Impulslängen unter 3 ms zu ermöglichen. Der Sicherheitseingang wird jede Millisekunde abgetastet und der Zustand des Eingangs wird durch das am häufigsten auftretende Eingangssignal innerhalb der letzten 7 Millisekunden bestimmt.

OSSD-Sicherheitssignale Sie können die Control Box so konfigurieren, dass sie OSSD-Impulse ausgibt, wenn ein Sicherheitsausgang inaktiv/hoch ist. OSSD-Impulse erkennen die Fähigkeit der Control Box, Sicherheitsausgänge aktiv/niedrig zu machen. Wenn OSSD-Impulse für einen Ausgang aktiviert sind, wird alle 32 ms ein 1 ms niedriger Impuls am Sicherheitsausgang erzeugt. Das Sicherheitssystem erkennt, wenn ein Ausgang an eine Versorgung angeschlossen ist und schaltet den Roboter ab. Die folgende Abbildung zeigt: die Zeit zwischen den Impulsen auf einem Kanal (32ms), die Impulslänge (1ms) und die Zeit von einem Impuls auf einem Kanal zu einem Impuls auf dem anderen Kanal (18ms)

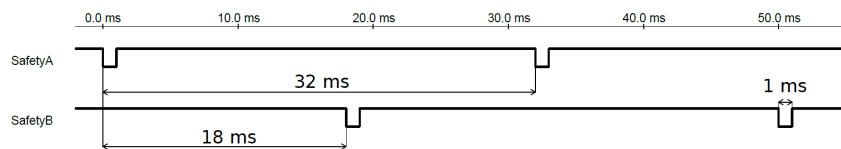

OSSD-Aktivierung für Sicherheitsausgang

1. Tippen Sie in der Kopfzeile auf **Installation** und wählen Sie **Sicherheit**.
2. Wählen Sie unter **Sicherheit** den Eintrag **E/A**.
3. Aktivieren Sie auf dem E/A-Bildschirm unter Ausgangssignal das gewünschte Kontrollkästchen OSSD. Sie müssen das Ausgangssignal zuweisen, um die OSSD-Checkboxen zu aktivieren.

Standardmäßige Sicherheitskonfiguration Der Roboter wird mit einer Standardkonfiguration für den Betrieb ohne zusätzliche Sicherheitsausstattung ausgeliefert.

		Safety	
Emergency Stop	24V	<input checked="" type="checkbox"/>	<input checked="" type="checkbox"/>
	EI0	<input checked="" type="checkbox"/>	<input checked="" type="checkbox"/>
Emergency Stop	24V	<input checked="" type="checkbox"/>	<input checked="" type="checkbox"/>
	EI1	<input checked="" type="checkbox"/>	<input checked="" type="checkbox"/>
Safeguard Stop	24V	<input checked="" type="checkbox"/>	<input checked="" type="checkbox"/>
	SI0	<input checked="" type="checkbox"/>	<input checked="" type="checkbox"/>
	SI1	<input checked="" type="checkbox"/>	<input checked="" type="checkbox"/>

Not-Aus-Schalter anschließen

In den meisten Roboteranwendungen ist die Nutzung einer oder mehrerer zusätzlicher Not-Aus-Schalter erforderlich. Die folgende Abbildung veranschaulicht die Verwendung mehrerer Not-Aus-Schalter.

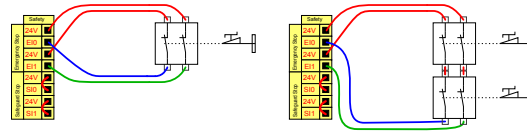

Notabschaltung mit mehreren Maschinen teilen

Eine gemeinsame Notabschaltungsfunktion zwischen dem Roboter und anderen Maschinen kann mittels Konfiguration der folgenden E/A -Funktionen in der GUI eingerichtet werden. Der Notabschaltungseingang des Roboters kann nicht für gemeinsame Verwendung eingesetzt werden. Sollen mehr als zwei UR Roboter oder andere Maschinen verbunden werden, ist eine Sicherheits-SPS erforderlich, um die Notabschaltungssignale zu steuern.

- Konfigurierbares Eingangspaar: Externe Notabschaltung.
- Konfigurierbares Eingangspaar: Systemstopp.

Die folgende Abbildung zeigt zwei UR Roboter, die sich die Notabschaltungsfunktion teilen. In diesem Beispiel wurden CI0-CI1 und CO0-CO1 als konfigurierte E/A verwendet.

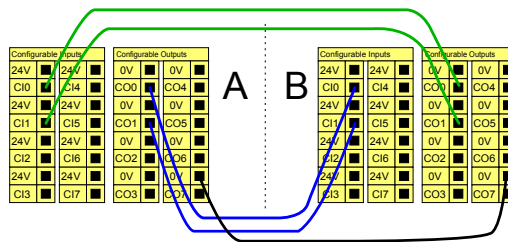

Schutzstopp mit automatischer Wiederaufnahme

Diese Konfiguration trifft nur auf Anwendungen zu, bei denen der Bediener die Tür nicht passieren und hinter sich schließen kann. Mit dem konfigurierbaren E/A wird eine Reset-Taste vor der Tür eingerichtet, um den Roboterbetrieb wiederaufzunehmen. Der Roboter setzt den Betrieb automatisch fort, sobald das Signal wiederhergestellt ist.

! WARNUNG
 Verwenden Sie diese Konfiguration nicht, wenn das Signal von der Sicherheitszone aus wiederhergestellt werden kann.

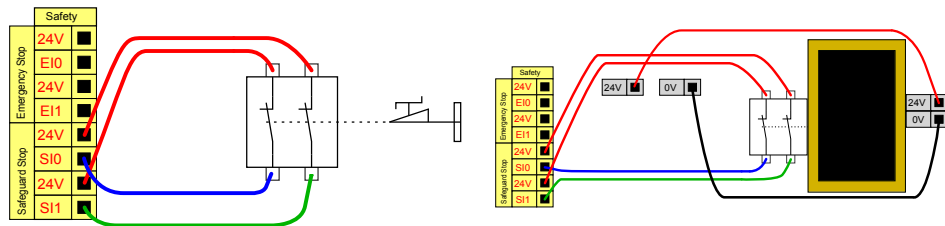

Dieses Beispiel verwendet einen Türschalter als grundlegende Sicherheitsvorrichtung, bei der der Roboter gestoppt wird, sobald die Tür geöffnet wird.

Dieses Beispiel verwendet eine Sicherheitsmatte als Sicherheitsvorrichtung, bei der eine automatische Wiederaufnahme angebracht ist. Dieses Beispiel gilt auch für einen Sicherheitslaserscanner.

Schutzstopp mit Reset-Taste

Ist die Schutzstopp-Schnittstelle mit einem Lichtvorhang verbunden, so ist ein Reset von außerhalb der Sicherheitszone erforderlich. Die Reset-Taste benötigt zwei Kanäle. Im folgenden Beispiel ist der für die Reset-Taste konfigurierte E/A C10-C11.

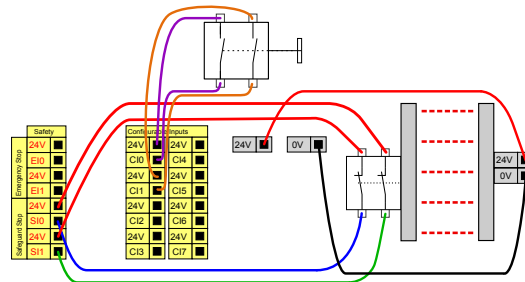

8.6.1. Sicherheits-E/A-Signale

Beschreibung

Die E/As sind zwischen den Eingängen und Ausgängen aufgeteilt und werden paarweise so zusammengefasst, dass jede Funktion eine Kategorie 3 PLD bereitstellt.



Abbildung 1.3: Bildschirm von PolyScope X, der Eingangssignale anzeigt.



HINWEIS

Wenn Sie Programme von einem E/A oder Feldbus-Eingang aus starten, kann der Roboter die Bewegung von der aktuellen Position aus beginnen. Es ist keine manuelle Bewegung zum ersten Wegpunkt via PolyScope erforderlich.

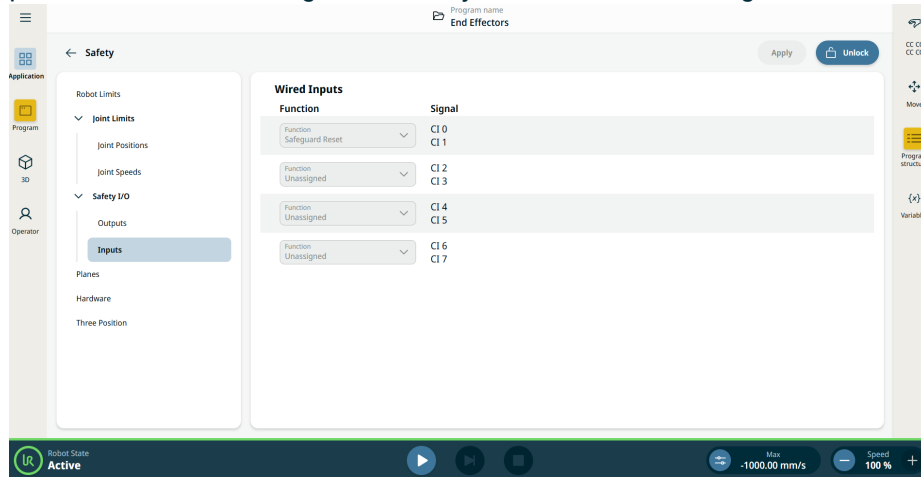
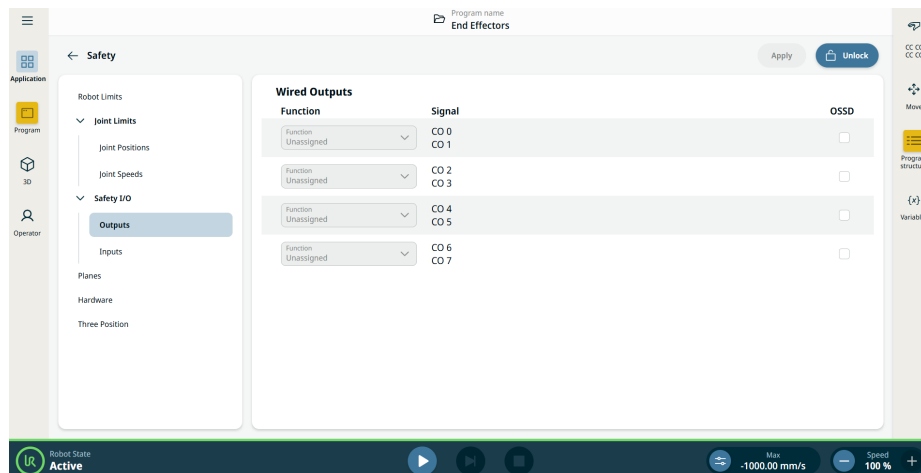
Controller Eingänge Die Eingänge sind in den folgenden Tabellen beschrieben:

Not-Aus-Taster	Führt einen Stopp der Kategorie 1 (IEC 60204-1) aus und informiert andere Maschinen über den Systemstopp-Ausgang, falls dieser definiert ist. Ein Stopp wird in allem ausgelöst, was mit dem Ausgang verbunden ist.
Roboter Not-Aus	Führt mittels Controller-Eingang einen Stopp der Kategorie 1 (IEC 60204-1) aus und informiert andere Maschinen über den System-Notabschaltungsausgang, falls dieser definiert ist.
Externe Notabschaltung	Führt nur am Roboter einen Stopp der Kategorie 1 (IEC 60204-1) aus.
Reduziert	<p>Alle Sicherheitsgrenzen können angewendet werden, während der Roboter die normale Konfiguration oder eine reduzierte Konfiguration verwendet.</p> <p>Sind diese konfiguriert, wird ein LOW-Signal an die Eingänge gesendet. Das Sicherheitssystem wechselt dadurch in die reduzierte Konfiguration. Der Roboterarm bremst ab, um den reduzierten Parametern zu entsprechen.</p> <p>Das Sicherheitssystem sorgt dafür, dass der Roboter innerhalb von 0,5 s nach dem Ansteuern des Eingangs die reduzierten Grenzwerte einhält. Sollte der Roboterarm eine der reduzierten Grenzen weiterhin überschreiten, führt er einen Stopp der Kategorie 0 aus.</p> <p>Auch Auslöseebenen können einen Wechsel in die reduzierte Konfiguration auslösen. Das Sicherheitssystem geht auf dieselbe Weise in die normale Konfiguration über.</p>

Controler Eingänge Die Eingänge sind in der folgenden Tabelle beschrieben:

Betriebsmodus	Wenn eine externe Modusauswahl verwendet wird, wird zwischen dem Automatikmodus und dem Manuellen Modus umgeschaltet. Der Roboter befindet sich im Automatikmodus, wenn der Eingang <i>LOW</i> ist und im Manuellen Modus, wenn der Eingang <i>HIGH</i> ist.
Zurücksetzen der Schutzeinrichtung	Kehrt aus dem Schutzstopp-Status zurück, wenn eine steigende Flanke im Schutz-Reset-Eingang auftritt. Wenn ein Schutzstopp auftritt, sorgt dieser Eingang dafür, dass der Schutzstopp-Status gehalten wird, bis ein Reset ausgelöst wird.
Schutzstopp	Ein Stopp, der durch einen Sicherheitseingang ausgelöst wird. Führt in allen Modi einen Stopp der Kategorie 2 (IEC 60204-1) durch, wenn durch eine Schutzmaßnahme ausgelöst.
Automatikbetrieb Absicherung Stopp	Führt einen Stopp der Kategorie 2 (IEC 60204-1) NUR im Automatikmodus aus. Die Schutzabschaltung im Automatikmodus kann nur gewählt werden, wenn ein Drei-Stellungs-Zustimmenschalter konfiguriert und installiert ist.
Automatikmodus-Schutz zurücksetzen	Kehrt aus dem Automatikmodus-Schutzstopp-Status zurück, wenn im Automatikmodus eine steigende Flanke im Schutz-Reset-Eingang auftritt.
Freedrive auf Roboter	Sie können den Freedrive-Eingang so konfigurieren, dass Sie Freedrive aktivieren und verwenden können, ohne die Freedrive-Taste auf einem Standard-TP drücken zu müssen oder ohne eine der Tasten auf dem 3PE-TP leicht gedrückt zu halten.
Drei-Stellungs-Zustimmenschalter	Im manuellen Modus muss ein externer Drei-Stellungs-Zustimmenschalter gedrückt und in der Mittelposition gehalten werden, um den Roboter zu bewegen. Wenn Sie einen eingebauten Drei-Stellungs-Zustimmenschalter verwenden, muss die Taste gedrückt und in der Mittelposition gehalten werden, um den Roboter zu bewegen.



WARNUNG

Wenn der standardmäßige Schutz-Reset deaktiviert ist, erfolgt ein automatischer Reset, wenn die Schutzfunktion nicht mehr auslöst.

Dies kann passieren, wenn eine Person das Schutzfeld passiert.

Wenn eine Person nicht vom Schutzsystem erkannt wird und der Person Gefahren drohen, ist ein automatischer Reset durch Normen verboten.

- Verwenden Sie den externen Reset, um sicherzustellen, dass dieser nur dann erfolgt, wenn eine Person keinen Gefahren ausgesetzt ist.



WARNUNG

Wenn der Automatikmodus-Schutzstopp aktiviert ist, wird im manuellen Modus kein Schutzstopp ausgelöst.

Contro I-Box-Ausgänge Alle Sicherheitsausgänge werden im Falle einer Verletzung oder eines Fehlers des Sicherheitssystems LOW. Das bedeutet, dass der Systemstopp-Ausgang einen Stopp einleitet, auch wenn kein Not-Halt ausgelöst wird. Folgende Sicherheitsfunktionen können Sie für die Ausgangssignale nutzen. Alle Signale werden wieder LOW, wenn der Status, der das HIGH-Signal ausgelöst hat, beendet ist:

¹ Systemstopp	Das Signal ist <i>LOW</i> , wenn das Sicherheitssystem ausgelöst wurde und über den Eingang Roboter-Not-Aus oder mittels Not-Aus-Schalter in einen gestoppten Zustand gewechselt hat. Um Blockierungen zu vermeiden, wird kein LOW-Signal ausgegeben, wenn der Notaus-Status durch den Eingang Systemstopps ausgelöst wird.
Roboter bewegt sich	Das Signal ist <i>Low</i> , wenn sich der Roboter bewegt, andernfalls High.
Roboter stoppt nicht	Das Signal ist <i>High</i> , wenn der Roboter angehalten wird oder gerade aufgrund eines Notstopps oder eines Sicherheitsstopps angehalten wird. Ansonsten Logikpegel LOW.
Reduziert	Das Signal ist <i>LOW</i> , wenn reduzierte Parameter aktiv sind oder wenn der Sicherheitseingang mit einem reduzierten Eingang konfiguriert und das Signal aktuell LOW ist. Andernfalls ist das Signal HIGH.
Nicht reduziert	Dies ist das Gegenstück zum oben definierten „Reduziert“.
Sicheres Zuhause	Das Signal ist <i>HIGH</i> , wenn der Roboterarm in der konfigurierten sicheren Home-Position angehalten wird und sich dort befindet. Andernfalls ist das Signal <i>LOW</i> . Dies wird häufig verwendet, wenn UR-Roboter in mobile Roboter integriert sind.
Zustimmschalter gestoppt	Das Signal ist low, wenn ein 3-Stellungs-Stopp aktiv ist, ansonsten high.
Zustimmschalter nicht gestoppt	Das Signal ist low, wenn ein 3-Stellungs-Stopp inaktiv ist, ansonsten high.



HINWEIS

Externe Maschinen, die ihren Notaus-Status über den Systemstopp-Ausgang vom Roboter erhalten, müssen mit der ISO 13850 konform sein. Dies ist insbesondere bei Aufbauten erforderlich, bei denen der Roboter-Not-Aus-Eingang mit einem externen Not-Aus-Gerät verbunden ist. In solchen Fällen wird der Systemstopp-Ausgang HIGH, wenn die externe Not-Aus-Vorrichtung auslöst. Dies bedeutet, dass der Not-Aus-Zustand an der externen Maschine zurückgesetzt wird, ohne dass der Bediener des Roboters manuell eingreifen muss. Um die Sicherheitsstandards einzuhalten, müssen die externen Maschinen daher manuelle Maßnahmen erfordern, um sie wieder aufnehmen zu können.

¹Der Systemstopp war früher als „System-Notabschaltung“ für Universal Robots-Roboter bekannt. PolyScope kann „System-Notabschaltung“ anzeigen.

8.6.2. E/A-Einstellung

Beschreibung

Auf dem E/A-Einrichtungsbildschirm kann der Benutzer E/A-Signale und Aktionen mit der E/A-Tab-Steuerung definieren. Die Arten von E/A-Signalen sind unter **Eingang** und **Ausgang** aufgeführt.

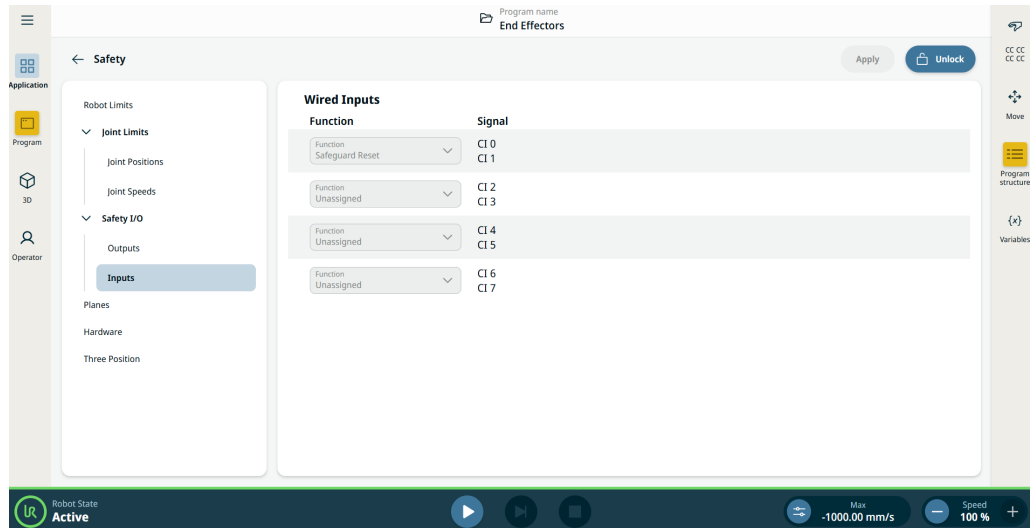

HINWEIS

Wenn Sie Programme von einem E/A oder Feldbus-Eingang aus starten, kann der Roboter die Bewegung von der aktuellen Position aus beginnen. Es ist keine manuelle Bewegung zum ersten Wegpunkt via PolyScope erforderlich.

Eingänge

1. Wechseln Sie zur Anwendung.
2. Wechseln Sie zu Sicherheit.
3. Tippen Sie auf Eingänge im Abschnitt Sicherheits-E/A.
4. Entsperren Sie die Einstellungen.
5. Weisen Sie der Signalgruppe eine Funktion zu.

Eine Beschreibung der Sicherheitsfunktion finden Sie in den Sicherheits-E/A-Signalen.

**Verfügbare
Eingangs-
Aktionen**

Befehl	Aktion
Start	Startet oder setzt das aktuelle Programm bei einer steigenden Flanke fort (nur in der Fernsteuerung aktiviert)
Stopp	Stoppt das aktuelle Programm bei steigender Flanke
Pause	Pausiert das aktuelle Programm an einer ansteigenden Flanke
Freedrive	Wenn der Eingang high ist, wechselt der Roboter zu Freedrive (ähnlich zur Freedrive -Schaltfläche). Der Eingang wird ignoriert, wenn andere Bedingungen Freedrive nicht zulassen.

WARNUNG

Wenn der Roboter angehalten wird, während die Eingabeaktion Start verwendet wird, bewegt sich der Roboter langsam zum ersten Wegpunkt des Programms, bevor er dieses Programm ausführt. Wenn der Roboter während der Verwendung der Starteingabeaktion angehalten wird, bewegt sich der Roboter langsam zu der Position, von der aus er angehalten wurde, bevor er dieses Programm wieder aufnimmt.

Ausgänge

1. Wechseln Sie zur Anwendung.
2. Wechseln Sie zu Sicherheit.
3. Tippen Sie auf Ausgänge im Abschnitt Sicherheits-E/A.
4. Entsperren Sie die Einstellungen.
5. Weisen Sie der Signalgruppe eine Funktion zu.

Sie können OSSD für jedes Ausgangssignal aktivieren.

Eine Beschreibung der Sicherheitsfunktion finden Sie in den Sicherheits-E/A-Signalen.

**Verfügbare
Ausgangs-
Aktionen**

Aktion	Ausgangszustand	Programmstatus
Niedrig, wenn nicht läuft	Niedrig	Angehalten oder pausiert
Hoch im Stillstand	Hoch	Angehalten oder pausiert
Hoch im Betrieb, niedrig im Stillstand	Niedrig Hoch	Läuft, Angehalten oder pausiert
Niedrig bei ungeplantem Stopp	Niedrig	Programm ungeplant beendet
Niedrig bei ungeplantem Stopp, sonst Hoch	Niedrig Hoch	Programm ungeplant beendet Laufen, angehalten oder angehalten
Kontinuierlicher Puls	Wechselt zwischen hoch und niedrig	Ausführen (Programm anhalten oder stoppen, um den Impulszustand aufrechtzuerhalten)

**Ursache der
Programmbeendigung**

Ein außerplanmäßiger Programmabbruch kann aus einem der unten aufgeführten Gründe erfolgen:

- Roboter-Stopp
 - Fehler
 - Verstoß
 - Laufzeitausnahme
-

8.6.3. Verwenden von E/A für die Modusauswahl

Beschreibung Der Roboter kann so konfiguriert werden, dass er zwischen den Betriebsmodi umschaltet, ohne das Teach-Pendant zu verwenden. Dies bedeutet, dass die Verwendung des TP beim Wechsel vom Automatikmodus in den manuellen Modus oder vom manuellen Modus in den Automatikmodus nicht erlaubt ist.

Das Umschalten der Modi ohne die Verwendung des Teach-Pendants erfordert eine Sicherheits-E/A-Konfiguration und ein sekundäres Gerät als Moduswähler.

Moduswähler Der Moduswähler kann ein Schüsselschalter mit redundanter elektrischer Anordnung oder mit Signalen von einer dedizierten Sicherheits-SPS sein.

Verwenden des Moduswählers Die Verwendung des Moduswählers, z. B. eines Schüsselschalters, verhindert, dass der TP zum Umschalten zwischen den Modi verwendet wird.

1. Schließen Sie Ihren Moduswähler an die Eingänge an, wie in der Abbildung unten gezeigt.
2. Stellen Sie sicher, dass der Moduswähler korrekt angeschlossen und konfiguriert ist.

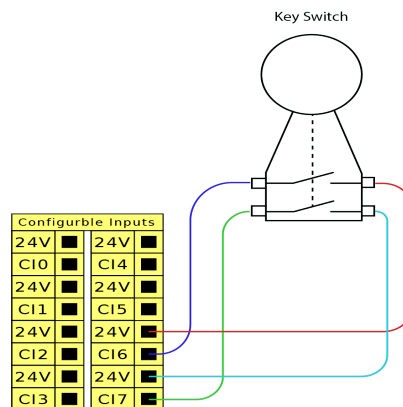

So konfigurieren Sie die angeschlossenen Sicherheitseingänge

Die Konfiguration der Sicherheitseingänge für die sekundäre Geräteverbindung erfordert das Entsperren des Sicherheits-E/A-Bildschirms.

1. Tippen Sie im Navigationsmenü auf **Anwendung**.
2. Wählen Sie **Sicherheit** und tippen Sie auf **Entsperren**.

Wenn Sie dazu aufgefordert werden, geben Sie Ihr Passwort ein, um den Sicherheitsbildschirm zu entsperren.

Wenn Sie zuvor kein Passwort festgelegt haben, verwenden Sie das Standardpasswort: `ursafe`.

3. Wählen Sie unter Sicherheits-E/A **Eingänge**.
4. Wählen Sie eines der Eingangssignale aus, indem Sie auf eine der Dropdown-Optionen Eingang tippen.
5. Wählen Sie in der Dropdown-Liste **Betriebsmodus**.
6. Tippen Sie **Übernehmen** und erlauben Sie den Neustart des Roboters.
7. Tippen Sie auf **Sicherheitskonfiguration bestätigen**.

Sie können jetzt nur noch das Sekundärgerät verwenden, um zwischen den Betriebsmodi zu wählen und/oder zu wechseln.

Sobald der Eingang dem sekundären Gerät zugeordnet ist, wird das Umschalten der Modi über das TP deaktiviert. Wenn versucht wird, das TP zu verwenden, um den Modus zu wechseln, erscheint eine Meldung, die bestätigt, dass das TP nicht verwendet werden kann, um den Betriebsmodus zu ändern.

8.6.4. Drei-Stellungs-Zustimmschalter

Beschreibung

Der Roboter ist mit einem Drei-Stellungs-Zustimmschalter (3PE-Teach-Pendant) ausgestattet.

Die Control-Box unterstützt die folgenden Gerätekonfigurationen:

- 3PE-Teach-Pendant
- Externer Drei-Stellungs-Zustimmschalter
- Externer Drei-Stellungs-Zustimmschalter und 3PE-Teach-Pendant

Die folgende Abbildung zeigt, wie ein Drei-Stellungs-Zustimmschalter angeschlossen wird.

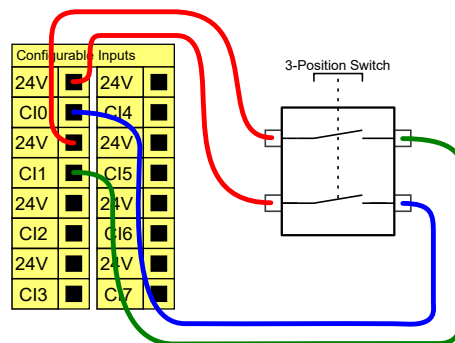

Hinweis: Die beiden Eingangskanäle für den dreistufigen Zustimmschalter haben eine Abweichungstoleranz von 1 Sekunde.



HINWEIS

Das Sicherheitssystem des UR-Roboters unterstützt nicht mehrere externe dreistufige Zustimmschalter.

Betriebsmodus-Schalter

Die Verwendung eines dreistufigen Zustimmschalters erfordert die Verwendung eines Betriebsmodus-Schalters.

Die Abbildung unten zeigt einen Betriebsmodus-Schalter.

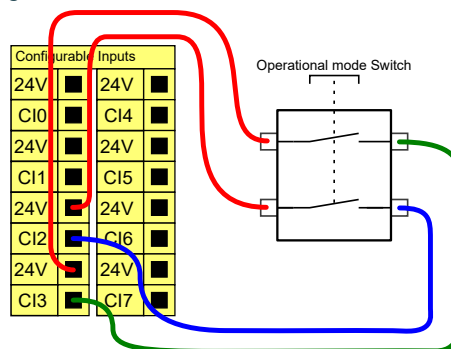

8.7. Digital-E/A für allgemeine Zwecke

Beschreibung Dieser Startbildschirm enthält Einstellungen für das automatische Laden und Starten eines Standardprogramms und für die Auto-Initialisierung des Roboterarms beim Einschalten.

Digital-E/A für allgemeine Zwecke Dieser Abschnitt beschreibt die allgemeinen 24 V E/A (graue Klemmen) und die nicht fest als Sicherheits-E/A konfigurierten aber konfigurierbaren E/A (gelbe Klemmen mit schwarzer Schrift).

Die allgemeinen E/A können für die direkte Steuerung von Geräten wie pneumatischen Relais oder für die Kommunikation mit einer SPS verwendet werden. Alle Digitalausgänge können automatisch deaktiviert werden, wenn die Programmausführung gestoppt wird. In diesem Modus ist der Ausgang immer LOW, wenn kein Programm läuft. Beispiele dafür finden Sie in den folgenden Unterabschnitten.

In den Beispielen werden reguläre Digitalausgänge verwendet. Solange er nicht für eine Sicherheitsfunktion konfiguriert werden soll, kann jeder beliebige konfigurierbare Ausgang verwendet werden.

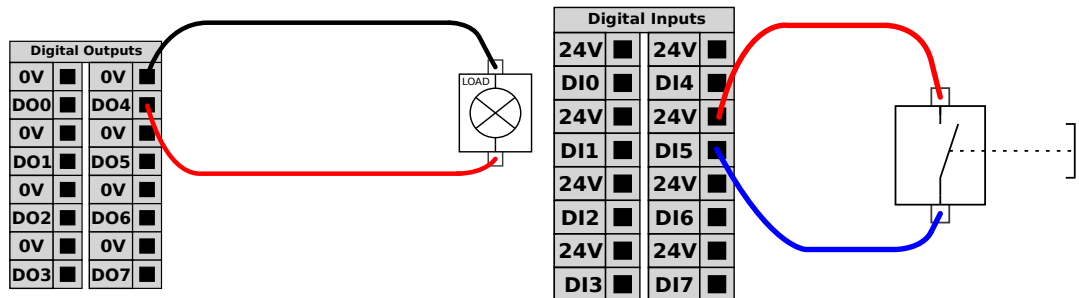

Dieses Beispiel zeigt die Steuerung einer Last über einen Digitalausgang, wenn angeschlossen.

Dieses Beispiel zeigt, wie eine einfache Taste mit einem digitalen Eingang verbunden wird.

Kommunikation mit anderen Maschinen oder einer SPS

Der digitale E/A kann verwendet werden, um mit anderen Geräten zu kommunizieren, sofern ein gemeinsamer GND (0V) besteht und die Maschine PNP-Technologie verwendet, siehe unten.

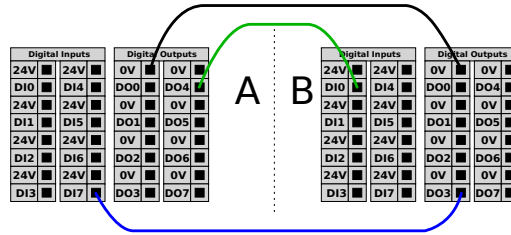

HINWEIS

Verwenden Sie abgeschirmte Kabel um digitale E/As zu verbinden.

8.7.1. EIN-/AUS-Fernsteuerung

Beschreibung Die **EIN-/AUS**-Remote-Steuerung kann verwendet werden, um die Control-Box ein- und auszuschalten, ohne das Teach-Pendant zu verwenden. Verwendet wird sie in der Regel dann, wenn

- Wenn das Teach Pendant nicht verfügbar ist.
- eine SPS-Anlage die volle Kontrolle benötigt
- mehrere Roboter gleichzeitig ein- oder ausgeschaltet werden müssen.

Fernsteuerung Die **EIN-/AUS**-Remote-Steuerung bietet eine 12-V-Hilfsstromversorgung, die aktiv bleibt, wenn die Control-Box ausgeschaltet wird. Der **EIN**-Eingang ist nur für kurzzeitige Aktivierung gedacht und funktioniert in der gleichen Weise wie der **Power**-Knopf. Der **AUS**-Eingang kann nach Belieben gedrückt gehalten werden. Verwenden Sie eine Software-Funktion, um Programme automatisch zu laden und zu starten. Die elektrischen Spezifikationen sind unten angegeben.

Klemmen	Parameter	Min	Typ	Max	Einheit
[12V - GND]	Spannung	10	12	13	V
[12V - GND]	Strom	-	-	100	mA
[EIN / AUS]	Inaktive Spannung	0	-	0,5	V
[EIN / AUS]	Aktive Spannung	5	-	12	V
[EIN / AUS]	Eingangsstrom	-	1	-	mA
[EIN]	Einschaltzeit	200	-	600	ms

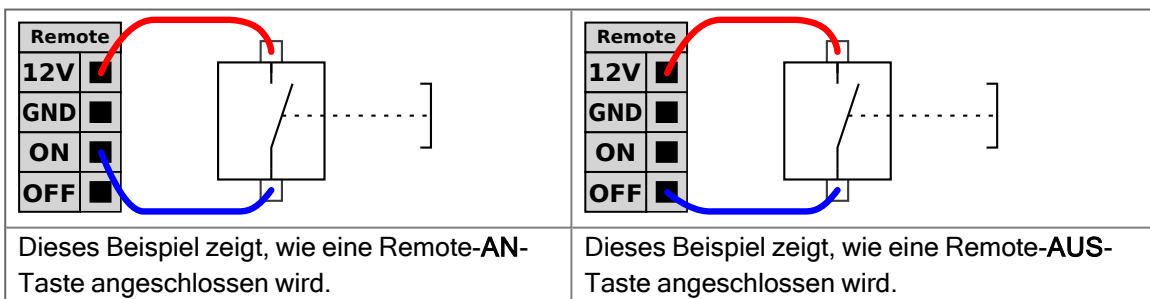

VORSICHT

Wenn Sie die Einschalttaste gedrückt halten, schalten Sie die Control-Box AUS, ohne zu speichern.

- Halten Sie den **EIN**-Eingang oder den **POWER**-Knopf nicht gedrückt, ohne vorher zu speichern.
- Verwenden Sie den **AUS**-Eingang zum Ausschalten per Fernsteuerung, um das Speichern von Dateien und das problemlose Herunterfahren der Control-Box zu ermöglichen.

8.8. Analog-E/A für allgemeine Zwecke

Beschreibung

Die Analog-E/A-Schnittstelle ist die grüne Klemme. Sie wird verwendet, um die Spannung (0 - 10V) oder den Strom (4 - 20 mA) von und zu anderen Geräten auszugeben oder zu erfassen.

Um höchste Genauigkeit zu erreichen, wird Folgendes empfohlen.

- Verwenden Sie die AG-Klemme, die dem E/A am nächsten liegt. Das Paar teilt sich einen gemeinsamen Modus-Filter.
- Verwenden Sie den gleichen GND (0V) für Geräte und die Control-Box. Der Analog E/A ist nicht galvanisch von der Control-Box getrennt.
- Verwenden Sie ein abgeschirmtes Kabel. Schließen Sie die Schirmung an den GND-Anschluss der Klemme **SPANNUNG** an.
- Verwenden Sie Geräte im Strommodus. Stromsignale sind weniger anfällig für Störungen.

Elektrische Spezifikationen

In der GUI können Sie den Eingangsmodus wählen. Die elektrischen Spezifikationen sind unten angegeben.

Klemmen	Parameter	Min	Typ	Max	Einheit
<i>Analogeingang im Strommodus</i>					
[AIx - AG]	Strom	4	-	20	mA
[AIx - AG]	Widerstand	-	20	-	Ohm
[AIx - AG]	Auflösung	-	12	-	Bit
<i>Analogeingang im Spannungsmodus</i>					
[AIx - AG]	Spannung	0	-	10	V
[AIx - AG]	Widerstand	-	10	-	kOhm
[AIx - AG]	Auflösung	-	12	-	Bit
<i>Analogausgang im Strommodus</i>					
[AOx - AG]	Strom	4	-	20	mA
[AOx - AG]	Spannung	0	-	24	V
[AOx - AG]	Auflösung	-	12	-	Bit
<i>Analogausgang im Spannungsmodus</i>					
[AOx - AG]	Spannung	0	-	10	V
[AOx - AG]	Strom	-20	-	20	mA
[AOx - AG]	Widerstand	-	1	-	Ohm
[AOx - AG]	Auflösung	-	12	-	Bit

Analogausgang und Analogeingang

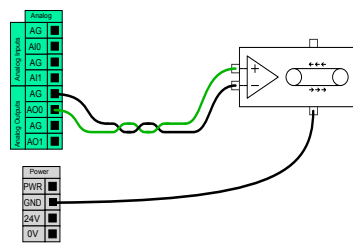

Dieses Beispiel zeigt, wie ein Fließband mit einem analogen Drehzahl-Steuerungseingang gesteuert werden kann.

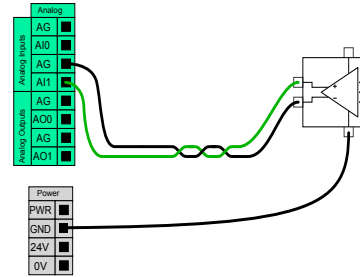

Dieses Beispiel zeigt die Verbindung eines Analogsensors.

8.9. Remote-Modus in der Sicherheitsübersicht

Beschreibung

Wenn der Remote-Modus aktiviert ist, können externe Geräte eine Verbindung zu wichtigen Diensten wie der primären Schnittstelle herstellen.

Der Remote-Modus kann über einen speziellen Schalter im Dialogfeld Sicherheitsübersicht umgeschaltet werden.

1. Wechseln Sie zur Sicherheitsübersicht im Hauptbildschirm.
2. Klicken Sie auf Modusauswahl.
3. Sie können nun Automatisch und dann Remote auswählen.

„Lokal“ ist standardmäßig eingestellt.

„Remote“ ist nur aktiv, wenn sich die Anwendung im Automatikmodus befindet.

**Zugriff
umschalten**

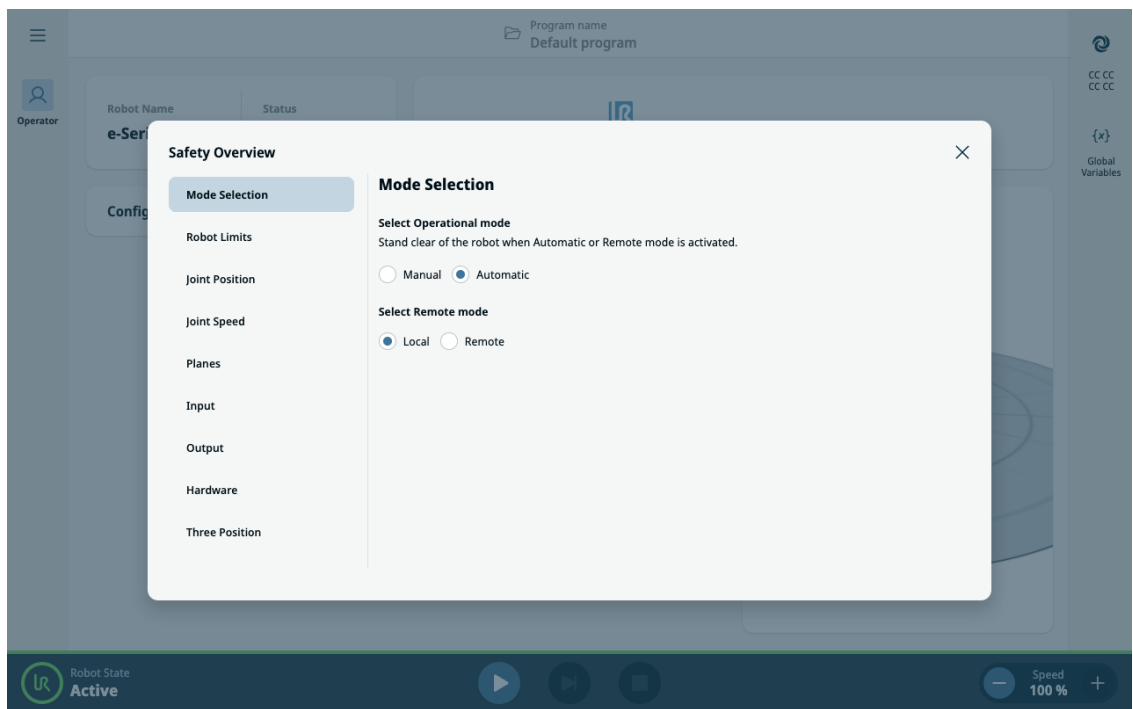
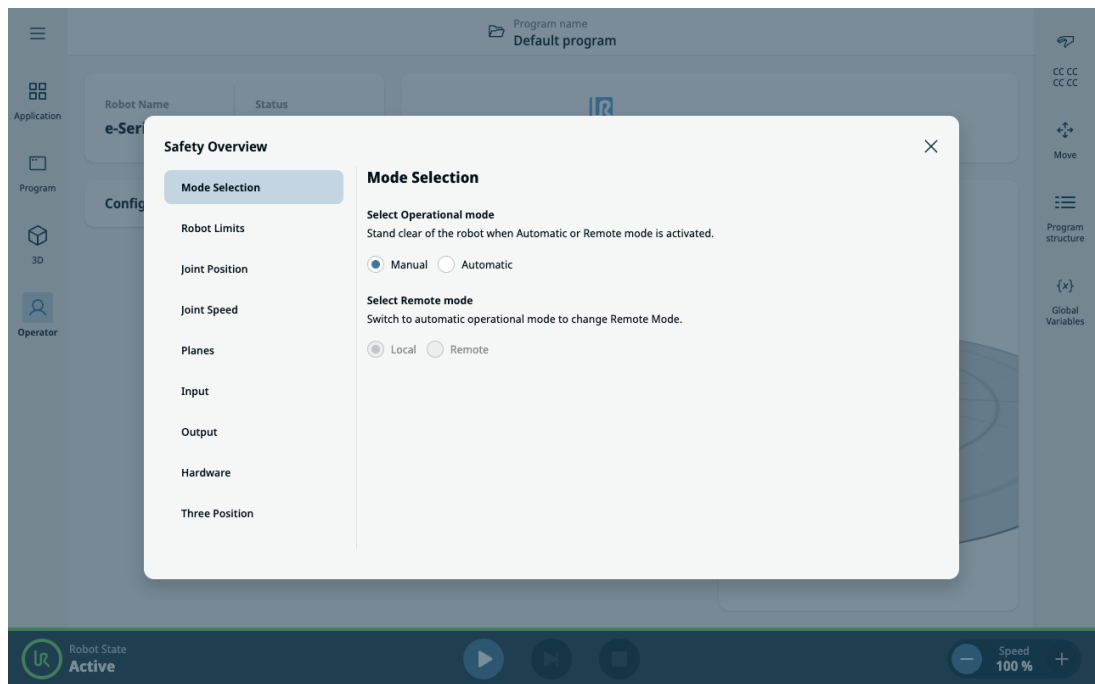

Sichere Sperre

Im Remote-Modus wechselt die PolyScope X-Schnittstelle in einen sicheren, schreibgeschützten Zustand. Alle Bearbeitungs- und Steuerungsaktionen sind deaktiviert, und nur der Bedienerbildschirm bleibt im schreibgeschützten Modus zugänglich. Zusätzlich wird ein Remote-Modus-Symbol über der Sicherheitsprüfsumme angezeigt, um deutlich anzuzeigen, dass sich das System unter Remote-Überwachung befindet.

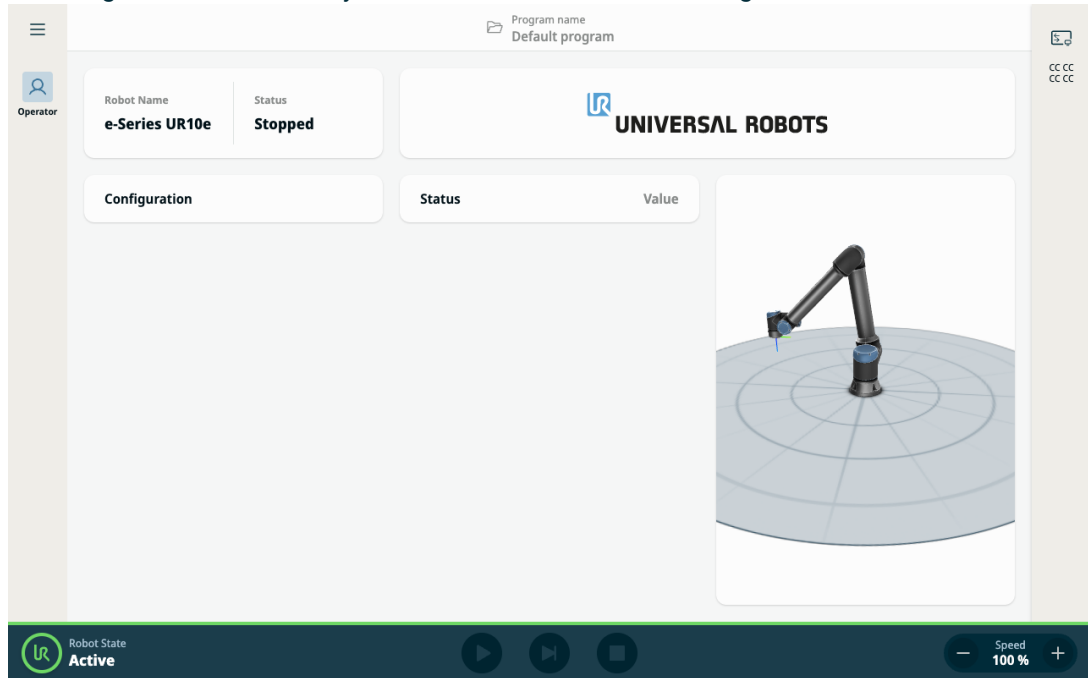

E/A-gesteuerte Sicherheit

Falls der Betriebsmodus des Roboters von einem E/A-Signal gesteuert wird, schaltet das Umschalten in den manuellen Modus über E/A automatisch vom Remote-Modus zurück in den lokalen Modus.

Diese Funktion gewährleistet eine sichere und strukturierte Umgebung für die Remote-Überwachung und bewahrt bei Bedarf die Integrität der lokalen Steuerung.

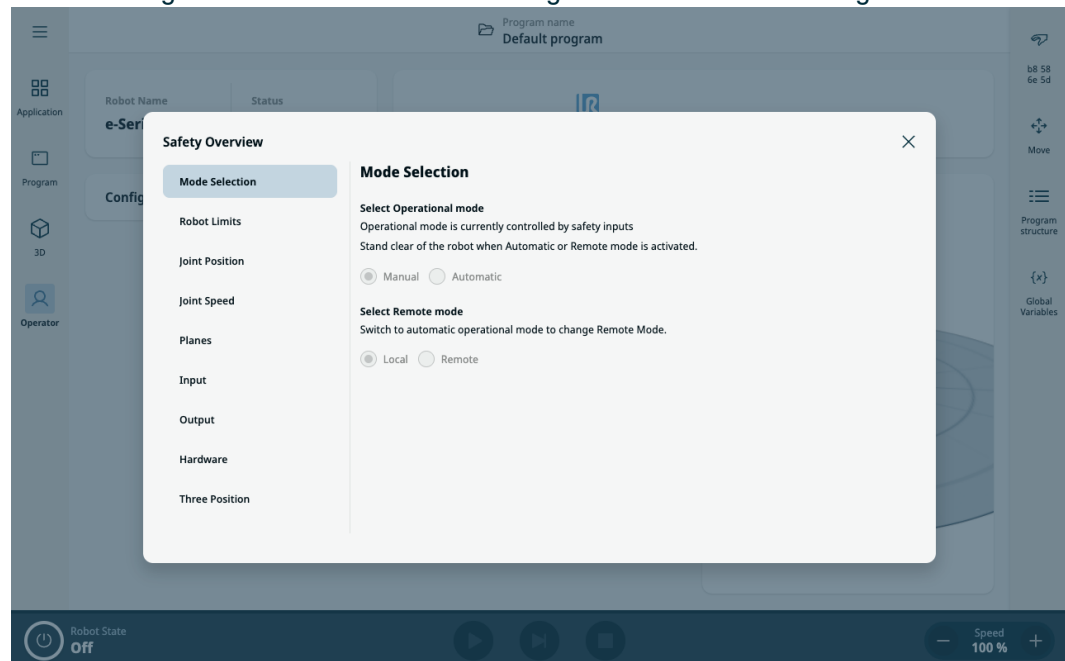

9. Endeffektor-Integration

Beschreibung Der Endeffektor kann in diesem Handbuch auch als Werkzeug und Werkstück bezeichnet werden.



HINWEIS

UR stellt die Dokumentation für den Endeffektor bereit, der in den Roboterarm integriert werden soll.

- Beziehen Sie sich für die Montage und den Anschluss auf die Dokumentation, die für den Endeffektor bzw. das Werkzeug/Werkstück spezifisch ist.

9.1. Maximale Nutzlast

Beschreibung Die Nennnutzlast des Roboterarms hängt vom Schwerpunktsversatz der Nutzlast ab, wie unten gezeigt. Der Versatz des Schwerpunktes ist definiert als der Abstand von der Mitte des Werkzeugflanschs bis zum Schwerpunkt der angehängten Nutzlast.

Der Roboterarm kann einen langen Schwerpunktsversatz aufnehmen, wenn die Nutzlast unter dem Werkzeugflansch platziert wird. Berücksichtigen Sie beispielsweise bei der Berechnung der Nutzlastmasse in einer Pick-and-Place-Anwendung sowohl den Greifer als auch das Werkstück.

Die Beschleunigungskapazität des Roboters kann reduziert werden, wenn der Schwerpunkt der Nutzlast die Reichweite und Nutzlast des Roboters überschreitet. Die Reichweite und Nutzlast Ihres Roboters können Sie in den technischen Spezifikationen überprüfen.

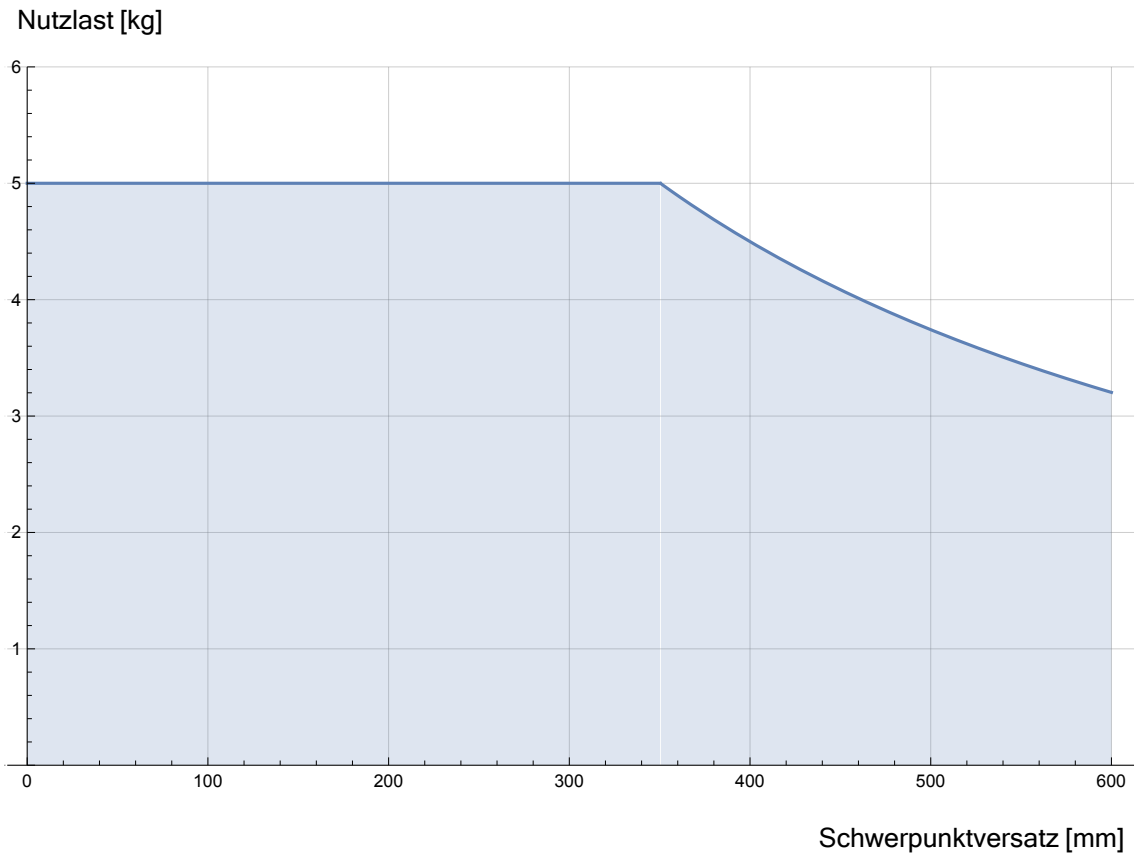

Das Verhältnis zwischen der bewerteten Nutzlast und dem Schwerpunktversatz.

Trägheit der Nutzlast

Sie können Nutzlasten mit hoher Trägheit konfigurieren, wenn die Nutzlast richtig eingestellt ist.

Die Steuerungssoftware passt die Beschleunigungen automatisch an, wenn die folgenden Parameter richtig konfiguriert sind:

- Nutzlastmasse
- Schwerpunkt
- Trägheit

Sie können URSim verwenden, um die Beschleunigungen und Zykluszeiten der Roboterbewegungen mit einer bestimmten Nutzlast zu evaluieren.

9.2. Sicherungswerkzeug

Beschreibung Das Werkzeug oder Werkstück wird am Werkzeug-Ausgangsflansch (ISO) an der Spitze des Roboters befestigt.

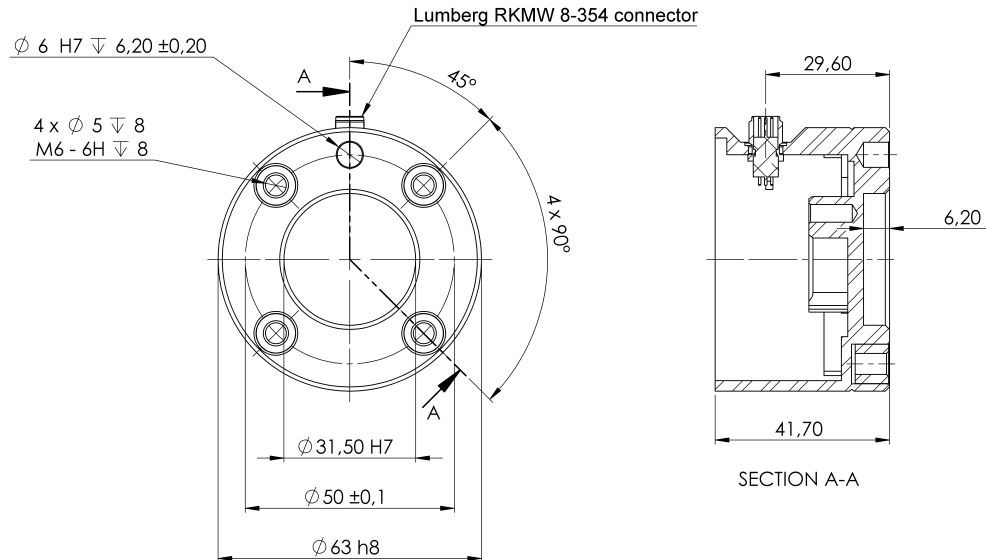

Abmessungen und ein Lochbild des Werkzeugflanschs. Alle Maße sind in Millimetern angegeben.

Werkzeugflansch Der Werkzeugausgangsflansch (ISO 9409-1) befindet sich an der Stelle, an der das Werkzeug an der Spitze des Roboters montiert wird. Empfohlen wird die Verwendung eines radialen Langlochs für den Positionierungsstift, um eine übermäßige Krafteinwirkung zu vermeiden und dennoch eine genaue Positionierung einzuhalten.



VORSICHT

Sehr lange M6-Schrauben können Druck auf den Boden des Werkzeugflanschs ausüben und einen Kurzschluss im Roboter verursachen.

- Verwenden Sie zur Montage des Roboterwerkzeugs keine Schrauben, die länger als 8 mm sind.



WARNUNG

Wenn Sie die Schrauben nicht richtig festziehen, kann es durch einen Verlust des Adapterflansches und/oder Endeffektors zu Verletzungen kommen.

- Vergewissern Sie sich, dass das Werkzeug ordnungsgemäß und sicher festgeschraubt ist.
- Vergewissern Sie sich, dass das Werkzeug so konstruiert ist, dass es keine Gefährdung darstellt, indem sich beispielsweise unerwartet ein Teil löst.

9.3. Werkzeug E/A

Werkzeuganschluss

Der unten abgebildete Werkzeuganschluss liefert Strom- und Steuersignale für die an einem bestimmten Roboterwerkzeug verwendeten Greifer und Sensoren. Der Werkzeuganschluss hat acht Löcher und befindet sich neben dem Werkzeugflansch am Handgelenk 3. Die acht Drähte im Inneren des Steckers besitzen verschiedene Funktionen, wie in der Tabelle unten aufgeführt:

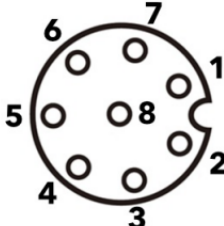

	Pin #	Signal	Beschreibung
	1	AI3 / RS485-	Analog Ein 3 oder RS485-
	2	AI2 / RS485+	Analog Ein 2 oder RS485+
	3	TO0/PWR	Digitalausgänge 0 or 0V/12V/24V
	4	TO1/GND	Digitalausgänge 1 oder Erdung
	5	SPANNUNG	0V/12V/24V
	6	T10	Digitale Eingänge 0 oder Sicherheitseingang 0B
	7	T11	Digitale Eingänge 1 oder Sicherheitseingang 0A
	8	GND	Erdung



HINWEIS

Der Werkzeuganschluss muss manuell bis auf ein Maximum von 0,4 Nm angezogen werden.

Werkzeugkabeladapter

Der Werkzeugkabeladapter ist ein elektronisches Zubehör, das die Kompatibilität zwischen dem Werkzeug-E/A und den Werkzeugen der e-Series ermöglicht.

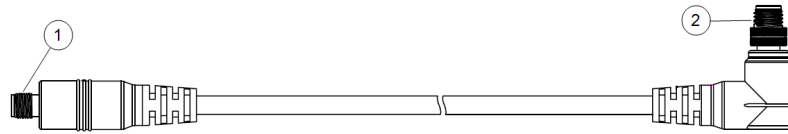

- 1 Wird mit Werkzeug/Endeffektor verbunden.
- 2 Wird mit dem Roboter verbunden.



WARNUNG

Der Anschluss des Werkzeugkabeladapters an einen eingeschalteten Roboter kann zu Verletzungen führen.

- Schließen Sie den Adapter an das Werkzeug bzw. den Endeffektor an, bevor Sie den Adapter an den Roboter anschließen.
- Schalten Sie den Roboter nicht ein, wenn der Werkzeugkabeladapter nicht an das Werkzeug bzw. den Endeffektor angeschlossen ist.

Die acht Drähte im Inneren des Werkzeugkabeladapters besitzen verschiedene Funktionen, wie in der Tabelle unten aufgeführt:

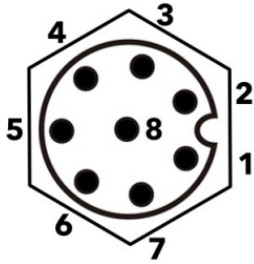
	Pin #	Signal	Beschreibung
	1	AI2 / RS485+	Analog Ein 2 oder RS485+
	2	AI3 / RS485-	Analog Ein 3 oder RS485-
	3	TI1	Digitaleingänge 1
	4	TI0	Digitaleingänge 0
	5	SPANNUNG	0V/12V/24V
	6	TO1/GND	Digitalausgänge 1 oder Erdung
	7	TO0/PWR	Digitalausgänger 0 or 0V/12V/24V
	8	GND	Erdung



ERDUNG

Der Werkzeugflansch ist mit GND (Erdung) verbunden.

9.3.1. Spezifikationen für die Werkzeug-E/A-Installation

Beschreibung Die elektrischen Spezifikationen sind unten angegeben. Gehen Sie zum Tool-E/A im Installations-Tab, um die interne Spannungsversorgung auf 0 V, 12 V oder 24 V einzustellen.

Parameter	Min	Typ	Max	Einheit
Versorgungsspannung im 24-V-Modus	23,5	24	24,8	V
Versorgungsspannung im 12-V-Modus	11,5	12	12,5	V
Versorgungsstrom (Einzel-Pol)*	-	1000	2000**	mA
Versorgungsstrom (Zwei-Pol)*	-	1500	2000**	mA
Kapazitive Versorgungslast	-	-	8000***	uF

* Es wird dringend empfohlen, eine Schutzdiode für induktive Lasten zu verwenden.

** Spitzenwert für max. 1 Sekunde, Einschaltdauer max.: 10 %. Der durchschnittliche Strom über 10 Sekunden darf den typischen Strom nicht überschreiten.

*** Wenn die Stromversorgung des Werkzeugs aktiviert wird, beginnt eine 400 ms lange Softstartzeit, die es ermöglicht, beim Start eine kapazitive Last von 8000 uF an die Stromversorgung des Werkzeugs anzuschließen. Das Anbinden einer kapazitiven Last im laufenden Betrieb ist nicht erlaubt.

9.3.2. Werkzeugstromversorgung

Beschreibung Zugriff auf Werkzeug-E/A im Tab „Installation“

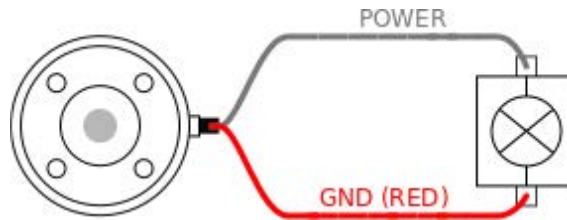

Doppel-Pin Stromversorgung

Im Doppelkontaktnetzstecker-Modus kann der Ausgangsstrom wie unter Werkzeug-E/A angegeben erhöht werden.

1. Tippen Sie in der Kopfzeile auf **Installation**.
2. Wählen Sie in der Liste links **Allgemein**.
3. Tippen Sie auf **Werkzeug E/A** und wählen Sie die Option **Doppel-Pin-Strom**.
4. Schließen Sie die Kabel Energie (grau) an TO0 (blau) und Erdung (rot) an TO1 (rosa) an.

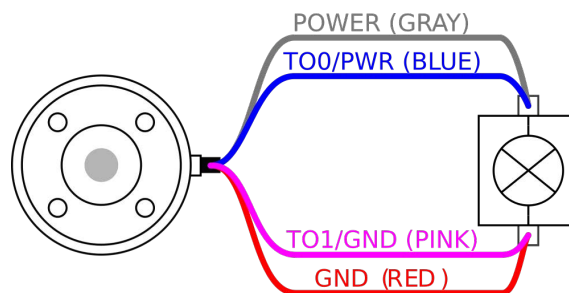

HINWEIS

Wenn der Roboter eine Notabschaltung ausführt, wird die Spannung für beide Spannungspole auf 0V gesetzt (Spannungsversorgung abgeschaltet).

9.3.3. Digitaleingänge des Werkzeugs

Beschreibung Dieser Startbildschirm enthält Einstellungen für das automatische Laden und Starten eines Standardprogramms und für die Auto-Initialisierung des Roboterarms beim Einschalten.

Tabelle Die Digitaleingänge sind als PNP mit schwachen Pulldown-Widerständen implementiert. Dies bedeutet, dass ein potentialfreier Eingang immer einen niedrigen Wert anzeigt. Die elektrischen Spezifikationen sind unten angegeben.

Parameter	Min	Typ	Max	Einheit
Eingangsspannung	-0,5	-	26	V
Logischer Pegel LOW	-	-	2,0	V
Logischer Pegel HIGH	5,5	-	-	V
Eingangswiderstand	-	47 k	-	Ω

Verwenden der digitalen Werkzeugeingänge

Dieses Beispiel zeigt den Anschluss einer einfachen Taste.

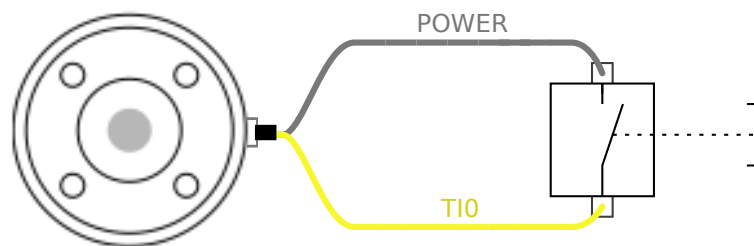

9.3.4. Digitalausgänge des Werkzeugs

Beschreibung Digitalausgänge unterstützen drei verschiedene Modi:

Betriebsart	Aktiv	Inaktiv
Sinking (NPN)	Niedrig	Öffnen
Sourcing (PNP)	Hoch	Öffnen
Drücken / Ziehen	Hoch	Niedrig

Gehen Sie zum Werkzeug E/A im Installations-Tab, um den Ausgangsmodus je Pin zu konfigurieren. Die elektrischen Spezifikationen sind unten angegeben:

Parameter	Min	Typ	Max	Einheit
Spannung, wenn offen	-0,5	-	26	V
Spannung beim Sinking 1 A	-	0,08	0,09	V
Strom beim Sourcing/Sinking	0	600	1000	mA
Strom durch GND	0	1000	3000*	mA



HINWEIS

Wenn der Roboter eine Notabschaltung ausführt, werden die Digitalausgänge DO00 und DO1 deaktiviert (HIGH Z).



VORSICHT

Die Digitalausgänge im Werkzeug haben keine Strombeschränkung. Das Überschreiten der vorgegebenen Daten kann zu dauerhafter Beschädigung führen.

Verwendung der Digitalausgänge des Werkzeugs

Dieses Beispiel zeigt die Aktivierung eines Verbrauchers mit Hilfe der internen 12-V- oder 24-V-Stromversorgung. Die Ausgangsspannung beim Tab „E/A“ muss definiert werden. Zwischen dem Anschluss SPANNUNG und der Schirmung/Erdung liegt Spannung an, auch wenn der Verbraucher ausgeschaltet ist.

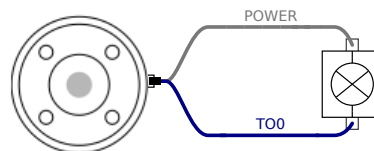

Es wird empfohlen, eine Schutzdiode für induktive Lasten zu verwenden (s. unten).

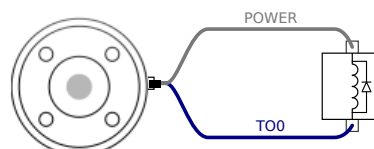

9.3.5. Analoge Werkzeugeingänge

Beschreibung Die Werkzeug-Analogueingänge sind nicht differenziell und können zu Spannung (0 bis 10 V) oder Strom (4 bis 20 mA) im Tab „E/A“ eingestellt werden. Die elektrischen Spezifikationen sind unten angegeben.

Parameter	Min	Typ	Max	Einheit
Eingangsspannung im Spannungsmodus	-0,5	-	26	V
Eingangswiderstand im Bereich 0V bis 10V	-	10,7	-	kΩ
Auflösung	-	12	-	Bit
Eingangsspannung im Strommodus	-0,5	-	5,0	V
Eingangsstrom im Strommodus	-2,5	-	25	mA
Eingangswiderstand im Bereich 4 mA bis 20 mA	-	182	188	Ω
Auflösung	-	12	-	Bit

Zwei Beispiele für die Verwendung eines Digitaleingangs finden Sie im folgenden Unterabschnitt.

Vorsicht



VORSICHT

Analogueingänge sind im Strommodus nicht gegen Überspannung geschützt. Ein Überschreiten des in den elektrischen Spezifikationen angegebenen Grenzwertes kann zu dauerhafter Beschädigung am Eingang führen.

Verwendung der Analogueingänge des Werkzeugs, nicht differenziell

Dieses Beispiel zeigt die Verbindung eines analogen Sensors mit einem nicht differenziellen Ausgang. Der Sensorausgang kann entweder Strom oder Spannung sein, solange der Eingangsmodus dieses Analogueingangs auf der Registerkarte E/A gleich eingestellt ist.

Hinweis: Sie können überprüfen, ob ein Sensor mit Spannungsausgang den Innenwiderstand des Werkzeugs steuern kann, oder die Messung ist möglicherweise ungültig.

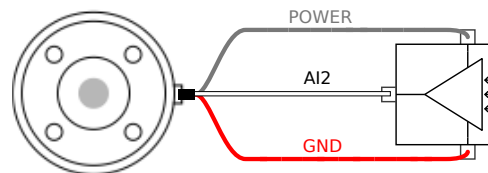

**Verwendung der
Analogeingänge
des Werkzeugs,
differenziell**

Dieses Beispiel zeigt die Verbindung eines analogen Sensors an einem differenziellen Ausgang. Verbinden Sie den negativen Ausgang mit der Erdung (0V); die Funktionsweise gleicht der eines nicht differenziellen Sensors.

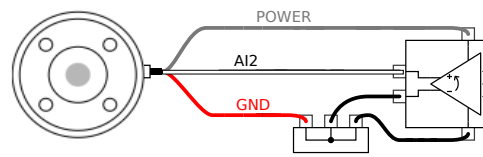

9.4. Nutzlast festlegen

9.4.1. Sicheres Einstellen der aktiven Nutzlast

Installation überprüfen

Prüfen Sie vor der Benutzung von PolyScope X, ob Roboterarm und Control-Box korrekt installiert sind.

1. Drücken Sie den Not-Ausschalter am Teach-Pendant.
2. Tippen Sie auf dem Bildschirm auf **OK**, wenn das Roboter-Not-Aus-Feld angezeigt wird.
3. Drücken Sie den Einschalter am Teach-Pendant und lassen Sie das System anfangen, PolyScope X zu laden.
4. Tippen Sie unten links auf dem Bildschirm auf die **Ein-/Ausschaltfläche**.
5. Halten und drehen Sie zum Entsperren den Not-Aus-Schalter.
6. Überprüfen Sie an der Fußzeile des Bildschirms, ob der **Roboterstatus Ausgeschaltet** ist.
7. Verlassen Sie die Reichweite (den Arbeitsraum) des Roboterarms.
8. Tippen Sie auf dem Bildschirm auf die **Ein- und Ausschaltfläche**.
9. Tippen Sie im Feld „Initialisieren“ auf **Einschalten** und der Status des Roboterarms in ändert sich zu **Gesperrt**.
10. Bestätigen Sie unter „Aktive Nutzlast“ im Fenster „Nutzlast“ die Nutzlast-Masse. Sie können auch in der 3D-Ansicht überprüfen, ob die Montageposition korrekt ist.
11. Tippen Sie auf das Feld **Aktive Nutzlast**, dann erscheint ein **Bearbeiten**-Feld auf dem Hauptbildschirm.
12. Geben Sie Ihre aktive Nutzlast ein und **Bestätigen** Sie.

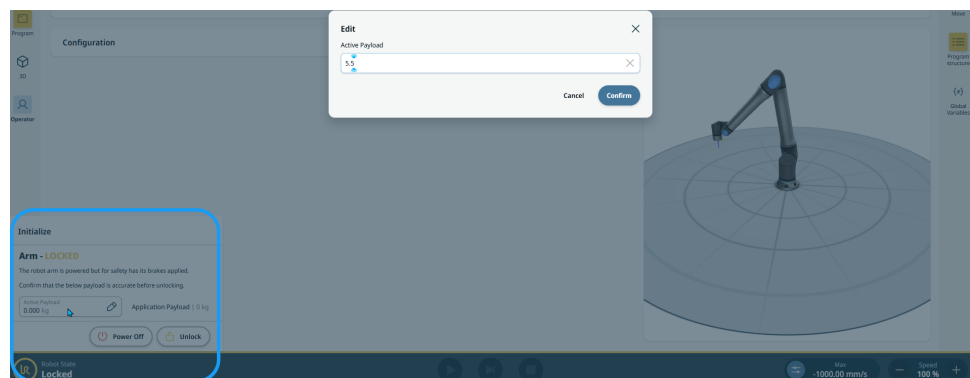

13. Tippen Sie auf die Schaltfläche **Entsperren**, um das Bremssystem des Roboterarms zu lösen.

10. Sicherheitskonfiguration

Beschreibung Dieser Abschnitt beschreibt die Sicherheitskonfiguration, welche im Tab Anwendung möglich ist.

10.1. Sicherheitsrelevante Funktionen und Schnittstellen

Beschreibung Roboter von Universal Robots sind mit einer Reihe von eingebauten Sicherheitsfunktionen sowie Sicherheits-E/A und digitalen/analogen Steuersignalen von oder zur elektrischen Schnittstelle ausgestattet, die zum Anschließen an andere Geräte und zusätzliche Schutzgeräte dienen. Jede Sicherheitsfunktion und Schnittstelle wird gem. EN ISO13849-1 überwacht. Die Überwachung dieser Funktionen geschieht mit Performance Level d (PLd) in einer Kategorie 3-Architektur.

WARNUNG

Die Verwendung von Sicherheitskonfigurationsparametern, die sich von den für die Risikominderung erforderlichen Parametern unterscheiden, kann dazu führen, dass Gefahren nicht vernünftig beseitigt oder Risiken nicht ausreichend reduziert werden.

- Vergewissern Sie sich, dass Werkzeuge und Greifer korrekt angeschlossen sind, um Gefahren durch Stromunterbrechungen zu vermeiden.

WARNUNG: ELEKTRIZITÄT

Programmier- und/oder Verdrahtungsfehler können dazu führen, dass die Spannung von 12 V auf 24 V wechselt, was zu Brandschäden an Geräten führen kann.

- Vergewissern Sie sich, dass Sie 12 V verwenden, und gehen Sie mit Vorsicht vor.

HINWEIS

- Die Verwendung und Konfiguration von Sicherheitsfunktionen und Schnittstellen müssen die Verfahren zur Risikobeurteilung für jede Roboteranwendung berücksichtigen.
- Die Nachlaufzeit muss bei der Risikobewertung für Anwendungen berücksichtigt werden.
- Erkennt der Roboter einen Fehler im Sicherheitssystem (z. B. ein durchtrenntes Kabel im Notabschaltung-Stromkreis oder eine überschrittene Sicherheitsgrenze), so wird ein Stopp der Kategorie 0 eingeleitet.

HINWEIS

Anbaugeräte sind durch das UR-Sicherheitssystem nicht geschützt. Die Wirkungsweise eines Anbaugerätes und/oder dessen Verbindungskabel wird nicht überwacht.

10.1.1. Konfigurierbare Sicherheitsfunktionen

Beschreibung

Die Sicherheitsfunktionen von Robotern von Universal Robots (wie unten aufgeführt) sind dazu gedacht, das Robotersystem zu steuern, d. h. den Roboter inkl. des Werkzeugs/Endeffektors. Die Roboter-Sicherheitsfunktionen dienen dazu, Risiken durch das Robotersystem anhand der Risikobewertung zu verringern. Positionen und Geschwindigkeiten sind gegenüber der Roboterbasis relativ.

Sicherheitsfunktionen

Sicherheitsfunktion	Beschreibung
Gelenkpositionsbegrenzung	Bestimmt den oberen und unteren Grenzwert für die zulässigen Gelenkpositionen.
Gelenkgeschwindigkeitsbegrenzung	Bestimmt einen oberen Grenzwert für die Gelenkbeschleunigung.
Sicherheitsebenen	Definiert Ebenen im Raum, die die Roboterposition begrenzen. Sicherheitsebenen begrenzen entweder nur das Werkzeug/Anbaugerät oder das Werkzeug/Anbaugerät mit dem Ellbogen.
Werkzeugausrichtung	Definiert zulässige Ausrichtungsgrenzen für das Werkzeug.
Geschwindigkeitsbegrenzung	Begrenzt die Höchstgeschwindigkeit des Roboters. Die Geschwindigkeit wird am Ellbogen, am Werkzeug/Anbaugeräteflansch und in der Mitte der benutzerdefinierten Werkzeug/Anbaugeräteposition begrenzt.
Grenzwert erzwingen	Begrenzt das maximale Moment, das vom Roboterwerkzeug/Anbaugerät und Ellbogen in Klemmsituationen aufgebracht wird. Die Kraft ist am Werkzeug/Anbaugerät, Ellbogenflansch und in der Mitte der benutzerdefinierten Werkzeug/Anbaugeräteposition begrenzt.
Drehmomentbegrenzung	Begrenzt das maximale Drehmoment des Roboters.
Energiebegrenzung	Begrenzt die mechanische Leistungskraft des Roboters.
Stoppzeitlimit	Begrenzt die maximale Zeitdauer, die der Roboter nach einem Schutzstopp pausiert.
Nachlaufwegbegrenzung	Begrenzt den maximalen Nachlaufweg des Roboters nach einem Schutzstopp.

Risikobewertung Bei der Risikobewertung für Anwendungen ist es erforderlich, die Stoppdauer einzubeziehen, d. h. die Zeit bis zum Stillstand, nachdem ein Stopp eingeleitet wurde. Um diesen Prozess abzuschwächen, können die Sicherheitsfunktionen *Nachlaufzeitbegrenzung* und *Nachlaufwegbegrenzung* verwendet werden. Diese Sicherheitsfunktionen verringern die Geschwindigkeit der Roboterbewegung dynamisch auf eine Weise, dass er stets innerhalb der Grenzwerte zum Stillstand kommt. Die Grenzen für die Gelenkpositionen, für die Sicherheitsebenen und für die Werkzeug-/Endeffektoreausrichtung beziehen den erwarteten Stopppfad ein, d. h. die Roboterbewegung verlangsamt sich, bevor der Grenzwert erreicht ist.

10.2. Einstellungen

Beschreibung Die Einstellungen in PolyScope X können über das Hamburger-Menü in der Hauptnavigation aufgerufen werden. Sie können auf die folgenden Abschnitte zugreifen:

- Allgemein
 - Passwort
 - Connection
 - Sicherheit
-

Allgemeine Einstellungen In den allgemeinen Einstellungen können Sie die bevorzugte Sprache, Maßeinheiten usw. ändern. Sie aktualisieren die Software auch über die allgemeinen Einstellungen.

Passworteinstellungen In den Passworteinstellungen finden Sie die Standardpasswörter und wie Sie sie zu den bevorzugten und sicheren Passwörtern ändern.

Verbindungseinstellungen In den Verbindungseinstellungen können Sie Netzwerkeinstellungen wie IP-Adresse, DNS-Server usw. festlegen. Einstellungen zu UR Connect finden Sie hier auch.

Sicherheitseinstellungen Die Sicherheitseinstellungen in Bezug auf SSH, Admin-Passwortberechtigungen und das Aktivieren/Deaktivieren verschiedener Dienste in der Software.

10.2.1. Passwort

- Beschreibung** In den Passworteinstellungen in PolyScope X finden Sie drei verschiedene Arten von Passwörtern.
- Betriebsmodus
 - Sicherheit
 - Admin

Es ist möglich, in allen drei Instanzen das gleiche Passwort festzulegen, aber es ist auch möglich, drei verschiedene Passwörter festzulegen, um den Zugriff und die Optionen zu trennen.

Passwort - Admin

- Beschreibung** Alle Optionen unter Sicherheit sind durch ein Admin-Passwort geschützt. Die vom Adminpasswort geschützten Bildschirme sind durch ein transparentes Overlay gesperrt, welches die Einstellungen unverfügbar macht. Wenn Sie auf Sicherheit zugreifen, können Sie die Einstellungen für folgende Punkte konfigurieren:
- Secure Shell
 - Berechtigungen
 - Services

Die Einstellungen können nur von dem bzw. den benannten Administrator(en) geändert werden.

Wenn Sie eine Option unter Sicherheit entsperren, werden auch die anderen Optionen entsperrt, bis Sie das Menü Einstellungen verlassen.

Standard-Passwort

Das Standardpasswort für das Admin-Passwort lautet: easybot



HINWEIS

Wenn Sie Ihr Admin-Passwort vergessen haben, kann es nicht ersetzt oder wiederhergestellt werden. Sie müssen die Software neu installieren.

Um das Admin-Passwort festzulegen

Bevor Sie das Admin-Passwort verwenden können, um geschützte Bildschirme zu entsperren, müssen Sie das Standardpasswort ändern.

1. Öffnen Sie das Hamburger-Menü und wählen Sie **Einstellungen** aus.
2. Tippen Sie unter Passwort auf **Admin**.
3. Ändern Sie das aktuelle Admin-Passwort zu einem neuen.
 - Wenn dies das erste Mal ist, ändern Sie das Standard-Admin-Passwort von „easybot“ zu einem neuen Passwort. Das neue Passwort muss mindestens 8 Zeichen lang sein.
4. Verwenden Sie das neue Passwort, um das Menü „Einstellungen“ zu entsperren und unter „Sicherheit“ auf die Optionen zuzugreifen.

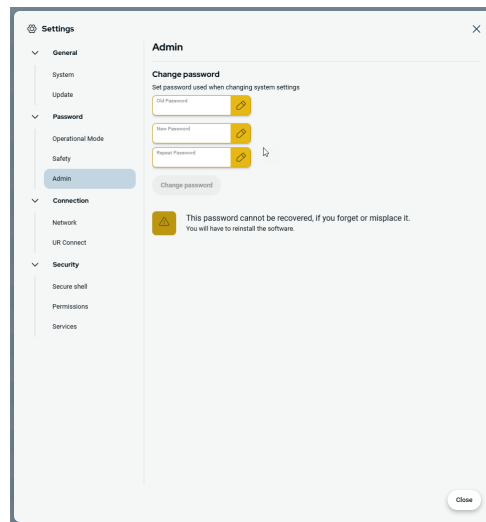

Um das Einstellungsmenü zu verlassen

Wenn eine der Sicherheitsoptionen entsperrt ist, ändert sich unten rechts im Menü „Einstellungen“ die Schließen-Schaltfläche. Die Schließen-Schaltfläche wird durch die Schaltfläche „Sperren und Schließen“ ersetzt, was darauf hinweist, dass die Sicherheit entsperrt ist.

1. Suchen und tippen Sie im Menü Einstellungen auf die Schaltfläche **Sperren und Schließen**.

Passwort - Betriebsmodus

Standard-Passwort

Das Standard-Passwort für den Betriebsmodus: operator



HINWEIS

Wenn Sie Ihr Passwort vergessen haben, kann es nicht ersetzt oder wiederhergestellt werden.
Sie müssen die Software neu installieren.

Sie müssen das Standard-Passwort verwenden, wenn Sie das Passwort zum ersten Mal ändern.

Betriebsmodus-Passwort ändern

So ändern Sie das Passwort für den Betriebsmodus in der PolyScope-X-Einstellung.

1. Tippen Sie auf das Hamburgermenü in der Hauptnavigation.
2. Tippen Sie auf Einstellungen.
3. Tippen Sie im Passwort-Abschnitt auf Betriebsmodus.
4. Geben Sie das Standard-Passwort ein, wenn es das erste Mal ist.
5. Fügen Sie Ihr bevorzugtes Passwort hinzu, mindestens 8 Zeichen.

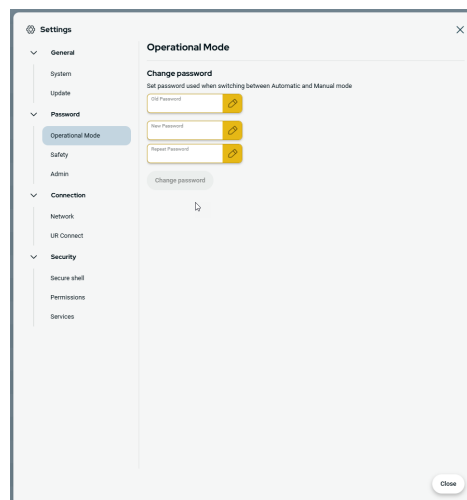

Passwort - Sicherheit

Standard-Passwort

Das Standard-Passwort für die Sicherheit lautet: **ursafe**



HINWEIS

Wenn Sie Ihr Passwort vergessen haben, kann es nicht ersetzt oder wiederhergestellt werden.
Sie müssen die Software neu installieren.

Sie müssen das Standard-Passwort verwenden, wenn Sie das Passwort zum ersten Mal ändern.

Sicherheitspasswort ändern

So ändern Sie das Sicherheitspasswort in der PolyScope-X-Einstellung.

1. Tippen Sie auf das Hamburgermenü in der Hauptnavigation.
2. Tippen Sie auf Einstellungen.
3. Tippen Sie im Passwort-Abschnitt auf Sicherheit.
4. Geben Sie das Standard-Passwort ein, wenn es das erste Mal ist.
5. Fügen Sie Ihr bevorzugtes Passwort hinzu, mindestens 8 Zeichen.

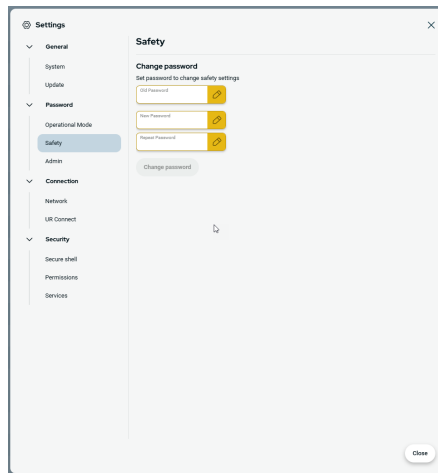

10.2.2. Secure Shell (SSH) Zugriff

Beschreibung

Sie können den Fernzugriff auf den Roboter über Secure Shell (SSH) verwalten. Der Bildschirm Secure Shell Sicherheitseinstellungen ermöglicht es Administratoren, den SSH-Zugriff auf dem Roboter zu aktivieren oder zu deaktivieren.

- SSH aktivieren/deaktivieren**
1. Öffnen Sie das Hamburger-Menü und wählen Sie **Einstellungen** aus.
 2. Tippen Sie unter Sicherheit auf die Option **Secure Shell**.
 3. Geben Sie das Passwort ein, um die Einstellungen zu **entsperren**.
 4. Schieben Sie **SSH-Zugriff aktivieren** auf die eingeschaltete Position.

Rechts vom Schalter SSH Zugriff aktivieren zeigt der Bildschirm den Port an, der für die SSH-Kommunikation verwendet wird.

- SSH-Authentifizierung**
- Die Authentifizierung kann mit einem Passwort und/oder mit einem vorher geteilten, autorisierten Schlüssel erfolgen. Sicherheitsschlüssel können hinzugefügt werden, indem Sie auf den Button **Schlüssel hinzufügen** tippen und eine Sicherheitsschlüsseldatei auswählen. Verfügbare Schlüssel werden zusammen aufgelistet. Verwenden Sie das Papierkorbsymbol, um einen ausgewählten Schlüssel aus der Liste zu entfernen.

10.2.3. Berechtigungen

- Beschreibung**
- Zugriff auf die Bildschirme Netzbetrieb, Verwalten von URCap und Aktualisieren von PolyScope X sind standardmäßig eingeschränkt, um unautorisierte Änderungen am System zu vermeiden. Sie können die Berechtigungseinstellungen ändern, um den Zugriff auf diese Bildschirme zu ermöglichen. Ein Admin-Passwort wird benötigt, um auf die Berechtigungen zuzugreifen.

- Um auf Berechtigungen zuzugreifen**
1. Öffnen Sie das Hamburger-Menü und wählen Sie **Einstellungen** aus.
 2. Navigieren Sie zu Sicherheit und tippen Sie auf **Berechtigungen**.

- Zusätzliche Systemberechtigungen**
- Sie können auch einige wichtige Bildschirme/Funktionen mit dem Admin-Passwort sperren. Auf dem Bildschirm „Berechtigungen“ im Abschnitt „Sicherheit“ im Menü „Einstellungen“ kann festgelegt werden, welche zusätzlichen Bildschirme durch das Admin-Passwort geschützt werden und welche allen Benutzern zur Verfügung stehen sollen. Die folgenden Bildschirme/Funktionalitäten können optional gesperrt werden:
- Netzwerkeinstellungen
 - Update-Einstellungen
 - URCaps-Abschnitt in der Systemverwaltung
 - UR Connect

Um Systemberechtigungen zu aktivieren/deaktivieren

1. Greifen Sie wie zuvor beschrieben auf Berechtigung zu. Die geschützten Bildschirme sind unter Berechtigungen aufgelistet.
2. Schieben Sie für den gewünschten Bildschirm den Ein-/Aus-Schalter in die Ein-Position, um ihn zu aktivieren.
3. Schieben Sie zum Deaktivieren des gewünschten Bildschirms den Ein-/Aus-Schalter in die Aus-Position.

Der Bildschirm wird wieder gesperrt, wenn sich der Schalter in der Aus-Position befindet.

10.2.4. Services

Beschreibung

Dienste ermöglichen es Administratoren, Fernzugriff auf die Standard-UR-Dienste, die auf dem Roboter laufen, wie zum Beispiel Primäre/Sekundäre Client-Schnittstellen, PROFINET, Ethernet/IP, ROS2 usw. ein- bzw. auszuschalten.

Verwenden Sie den Dienstbildschirm, um den Fernzugriff auf den Roboter einzuschränken, indem Sie nur externen Zugriff auf die Dienste auf dem Roboter zulassen, welche tatsächlich von der Roboteranwendung verwendet werden. Alle Dienste sind standardmäßig deaktiviert, um maximale Sicherheit zu gewährleisten. Die Kommunikationsports jedes Dienstes befinden sich rechts neben dem Ein-/Ausschalter in der Liste der Dienste.

Aktivieren von ROS2

Wenn der ROS2-Dienst auf diesem Bildschirm aktiviert ist, können Sie die ROS Domain ID angeben. (Werte von 0-9) Nach dem Ändern der Domain ID startet das System neu, um die Änderung anzuwenden.

10.3. Sicherheitseinstellungen entsperren

Beschreibung

Sie müssen die Sicherheitseinstellungen entsperren, um sie zu ändern.



HINWEIS

Sicherheitseinstellungen sind passwortgeschützt.

Das Standard-Passwort für die Sicherheit lautet: **ursafe**.

Sicherheitseinstellungen entsperren

1. Tippen Sie in der Hauptnavigation von PolyScope X auf den Anwendungstab.
2. Tippen Sie auf dem Arbeitszellenbildschirm auf das Sicherheitssymbol.
3. Stellen Sie sicher, dass der Bildschirm Robotergrenzen zwar erscheint, jedoch die Einstellungen nicht aufrufbar sind.
4. Geben Sie das Sicherheitspasswort ein und tippen Sie auf ENTSPERREN, um die Einstellungen zugänglich zu machen.
5. Tippen Sie auf SPERREN oder verlassen Sie das Menü „Sicherheit“, um alle Einstellungen für Sicherheitselemente erneut zu sperren.

10.4. Einstellungen im Menü Sicherheit

Beschreibung

Die Grenzen des Sicherheitssystems werden in der Sicherheitskonfiguration definiert. Das Sicherheitssystem erhält Werte von den Eingabefeldern und erkennt Verstöße, falls jegliche Werte überschritten werden. Die Robotersteuerung vermeidet Verstöße durch das Verlangsamen oder Anhalten eines Roboters zu vermeiden.

VORSICHT

Die Verwendung von Parametern für die Sicherheitskonfiguration, die von den in der Risikobeurteilung festgelegten Parametern abweichen, kann zu Gefahren führen, die nicht angemessen beseitigt werden, oder zu Risiken, die nicht ausreichend reduziert werden.

10.4.1. Roboter-Limits

Beschreibung

Robotergrenzen beschränken generelle Roboterbewegungen.

- Ändern Sie die Werte in Robotergrenzen (Normal und Reduziert) und wenden Sie sie an, um die angewendeten Änderungen in der Sicherheitsprüfsumme zu sehen.
- Stellen Sie sicher, dass die Werte im reduzierten Modus immer niedriger sind als die Werte im normalen Modus.

HINWEIS

Die Sicherheitsbegrenzungen schränken die Kräfte und Bewegungen am Werkzeugflansch und dem Mittelpunkt zwischen den zwei benutzerdefinierten Werkzeugpositionen ein

Geschwindigkeitsgrenzen



HINWEIS

Die Begrenzung der Stoppzeit und des Abstands wirkt sich auf die Gesamtgeschwindigkeit des Roboters aus. Wenn beispielsweise die Stoppzeit auf 300 ms eingestellt ist, wird die maximale Robotergeschwindigkeit begrenzt, sodass der Roboter innerhalb von 300 ms anhalten kann.

Grenzwert	Beschreibung
Werkzeuggeschwindigkeit	Begrenzt die Höchstgeschwindigkeit des Roboterwerkzeugs.
Ellenbogengeschwindigkeit	Begrenzt die Höchstgeschwindigkeit des Roboterellbogens.
Momentum	Begrenzt das maximale Drehmoment des Roboters.
Stoppzeit	Begrenzt die maximale Dauer, die der Roboter bis zum Stillstand benötigt, z. B. bei einem Not-Aus.
Anhalteweg	Begrenzt die maximale Strecke, die das Roboterwerkzeug oder der Ellbogen beim Anhalten zurücklegen kann.

Leistung und Kraft

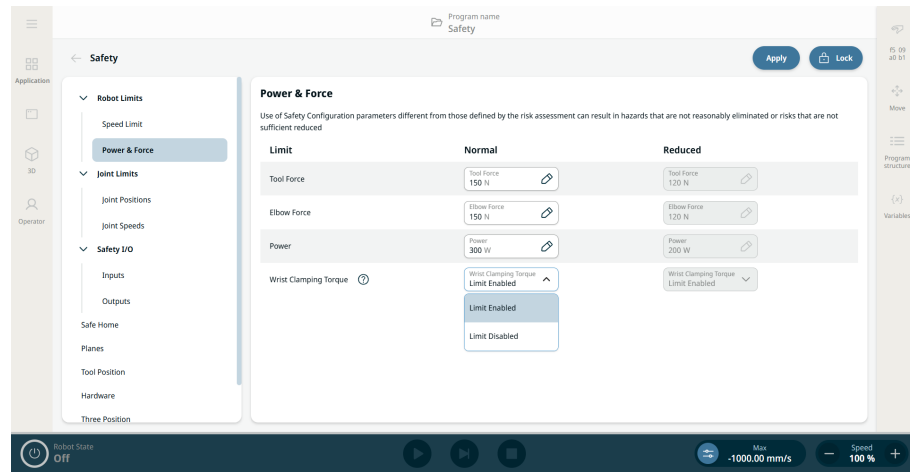

HINWEIS

Die Werkzeug- oder Ellbogen-Kräfte können von den drei Handgelenken überschritten werden, falls die Sicherheitsfunktion „Klemmdrehmoment des Handgelenks“ deaktiviert ist

Grenzwert	Beschreibung
Werkzeugkraft	Begrenzt die maximale Kraft, die vom Roboterwerkzeug in Klemmsituationen aufgebracht wird.
Ellenbogenkraft	Begrenzt die maximale Kraft, die vom Ellbogen auf die Umgebung ausgeübt wird.
Leistung	Begrenzt die maximale mechanische Leistungskraft, die vom Roboter im Arbeitsumfeld aufgebracht wird. Diese Grenze berücksichtigt die Nutzlast als Teil des Roboters und nicht der Umgebung.
Klemmdrehmoment des Handgelenks	Begrenzt, wie viel Drehmoment das Handgelenk zum Schieben aufbringen kann. Standardmäßig aktiviert.

Sicherheitsmodus

Wenn keine Sicherheitsstopps aktiv sind, arbeitet das Sicherheitssystem in einem Sicherheitsmodus, der mit einer Reihe von Sicherheitsgrenzen verbunden ist:

Sicherheitsmodus	Wirkung
Normal	Diese Konfiguration ist standardmäßig aktiviert.
Reduziert	Diese Konfiguration wird aktiviert, wenn sich der Werkzeugmittelpunkt (TCP) des Roboters hinter einer Ebene mit einem Auslöser für den reduzierten Modus befindet, oder bei der Auslösung durch einen konfigurierbaren Eingang.

Begrenzung des Klemmdrehmoments vom Handgelenk

Beschreibung **Begrenzung des Klemmdrehmoments vom Handgelenk** ist eine Einstellung, welche das Begrenzen des maximalen Klemmdrehmoments für die Handgelenke des Roboters aktiviert oder deaktiviert. Die Begrenzung ist standardmäßig aktiviert. Diese Sicherheitsfunktion begrenzt, wie viel Drehmoment das Handgelenk beim Schieben aufbringen kann.

Details zur Begrenzung des Klemmdrehmoments vom Handgelenk

Wenn sie **aktiviert** ist, begrenzt der Roboter das Drehmoment in den Handgelenken, um ein Einklemmen zwischen Handgelenk, Nutzlast und dem Unterarm des Roboters zu verhindern.



HINWEIS

Wenn die Einstellung aktiviert ist, definiert sie auch eine nicht sicherheitsrelevante Obergrenze für die angewendeten Drehmomentfenster der Basis, Schulter und des Ellbogengelenks. In kraftgesteuerten Anwendungen können die erreichbaren Kontaktkräfte deutlich niedriger sein als die Kräfte, welche in den Sicherheitsfunktionen **Werkzeugkraftbegrenzung** und **Ellbogenkraftbegrenzung** angegeben wurden.

Wenn sie **deaktiviert** ist, kann der Roboter mit den Handgelenken eine höhere Schubkraft aufwenden, wie zum Beispiel bei kraftgesteuerten Anwendungen. Wenn die Funktion deaktiviert wird, müssen die Risiken des Einklemmens zwischen dem Handgelenk, der Nutzlast und dem Unterarm des Roboters anderweitig gemildert werden.



HINWEIS

Diese Sicherheitsfunktion ist bei allen Robotern standardmäßig aktiviert. In PolyScope X Version 10.12 und neuer ist es möglich, diese Sicherheitsfunktion zu deaktivieren.

Begrenzung des Klemmdrehmoments vom Handgelenk aktivieren und deaktivieren

1. Wechseln Sie zum **Anwendungstab** und wählen Sie **Sicherheit** aus.
2. Tippen Sie unter **Robotergrenzen** auf **Leistung und Kraft**. Entsperren Sie diese, geben Sie das Sicherheitspasswort ein und bestätigen Sie.
3. Sie können jetzt **Begrenzung aktiviert** oder **Begrenzung deaktiviert** für Normal oder Reduziert auswählen.

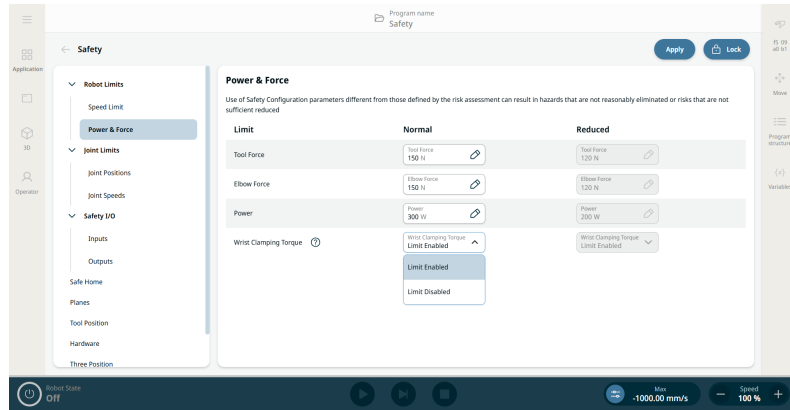

4. Tippen Sie auf **Anwenden**, um die Sicherheitskonfiguration anzuwenden und das Sicherheitssystem neu zu starten.
5. Es erscheint ein Pop-up-Fenster, in dem Sie die Konfiguration zurücksetzen oder bestätigen können.

10.4.2. Gelenkgrenzen

Beschreibung

Mit Gelenkgrenzen können Sie die Bewegung einzelner Robotergelenke im Gelenk-Arbeitsbereich einschränken, z. B. die Gelenkdrehposition und die Drehgeschwindigkeit. Die Gelenkbegrenzung kann auch als softwarebasierte Achsenbegrenzung bezeichnet werden.

Gelenkpositionen So finden Sie Gelenkpositionen und -geschwindigkeiten.

1. Wechseln Sie zur Anwendung.
2. Wechseln Sie zu Sicherheit.
3. Wählen Sie die Einstellungen im linken Menü aus.

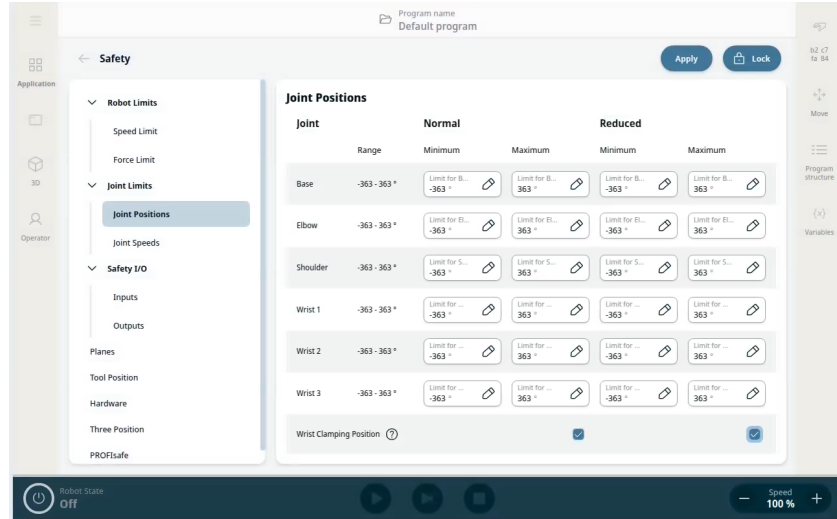

Joint Speeds

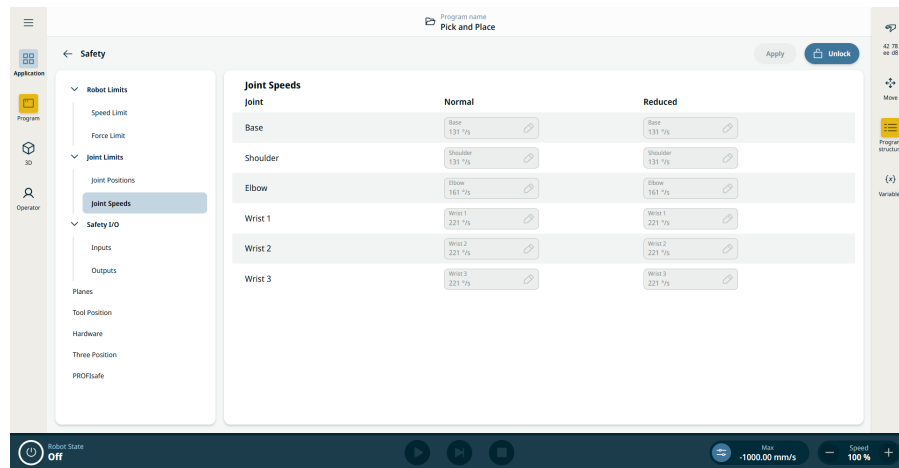

10.4.3. Sicherheitsebenen

Beschreibung Sicherheitsebenen begrenzen den Arbeitsraum von Roboter, Werkzeug und Ellbogen.

**WARNUNG**

Die Definition von Sicherheitsebenen begrenzt nur die definierten Werkzeugkugeln und den Winkel, nicht die Gesamtgrenze für den Roboterarm.

Die Definition von Sicherheitsebenen garantiert nicht, dass andere Teile des Roboterarms diese Art von Einschränkung einhalten.



Abbildung 1.4: Bildschirm von PolyScope X, der Sicherheitsebenen anzeigt.

Sicherheitsebene konfigurieren

Sie können Sicherheitsebenen mit den unten aufgeführten Eigenschaften konfigurieren:

- **Name.** Dies ist der Name, der zur Identifizierung der Sicherheitsebene verwendet wird.
- **Offset von der Basis.** Dies ist die Höhe der Ebene von der Basis, gemessen in negativer Y-Richtung.
- **Neigung.** Dies ist die Neigung der Ebene, gemessen vom Stromkabel.
- **Drehung.** Dies ist die Drehung der Ebene, gemessen im Uhrzeigersinn.

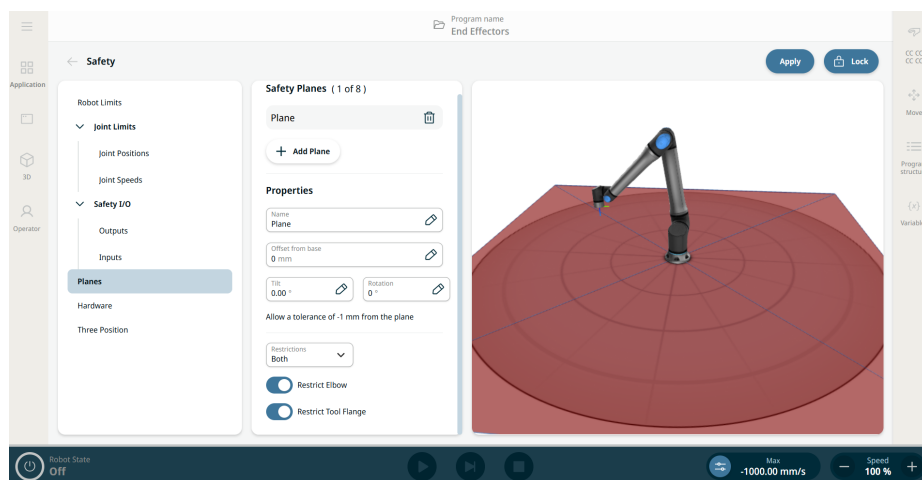
Sie können jede Ebene mit den unten aufgeführten Einschränkungen konfigurieren:

- **Normal.** Wenn sich das Sicherheitssystem im Normalmodus befindet, ist eine normale Ebene aktiv und dient als strenge Begrenzung der Position.
- **Reduziert.** Wenn sich das Sicherheitssystem im reduzierten Modus befindet, ist eine Ebene mit reduziertem Modus aktiv und fungiert als strenge Begrenzung der Position.
- **Beides.** Wenn sich das Sicherheitssystem entweder im Normal- oder im reduzierten Modus befindet, ist eine normale und reduzierte Modus-Ebene aktiv und fungiert als strenge Begrenzung der Position.
- **Reduzierter Modus auslösen.** Die Sicherheitsebene bewirkt, dass das Sicherheitssystem in den reduzierten Modus wechselt, wenn sich das Roboterwerkzeug oder der Winkel darüber befindet.

Einschränkung des Ellbogengelenks

Die Funktion ist standardmäßig aktiviert.

Sie können Ellbogen begrenzen verwenden, um das Ellbogengelenk des Roboters daran zu hindern, eine Ihrer definierten Ebenen zu überschreiten.

Deaktivieren Sie das Einschränken des Ellbogens für den Durchgang des Ellbogens durch Ebenen.

Einschränkung des Werkzeugflanschs

Die Begrenzung des Werkzeugflanschs verhindert, dass dieser und das angebrachte Werkzeug eine Sicherheitsebene überqueren. Wenn Sie den Werkzeugflansch einschränken, ist der nicht eingeschränkte Bereich, in dem der Werkzeugflansch normal arbeiten kann, der Bereich innerhalb der Sicherheitsebene.

Der Werkzeugflansch kann den Sperrbereich außerhalb der Sicherheitsebene nicht überschreiten.

Wenn Sie die Einschränkung entfernen, kann sich der Werkzeugflansch über die Sicherheitsebene hinaus in den Sperrbereich bewegen, während das angebrachte Werkzeug innerhalb der Sicherheitsebene bleibt.

Sie können die Einschränkung des Werkzeugflanschs entfernen, wenn Sie mit einem großen Werkzeugversatz arbeiten. Dadurch wird der Abstand für die Bewegung des Werkzeugs vergrößert.

Um den Werkzeugflansch einzuschränken, muss ein Ebenen-Koordinatensystem erstellt werden. Das Ebenen-Koordinatensystem wird verwendet, um später in den Sicherheitseinstellungen eine Sicherheitsebene einzurichten.

10.4.4. Einschränkung der Werkzeugposition

Beschreibung Der Bildschirm Werkzeugposition ermöglicht Benutzern eine kontrolliertere Beschränkung von Werkzeugen und/oder Zubehör am Ende des Roboterarms, indem Sie Werkzeugpositionen mit einem Radius definieren können, welcher entweder über Kollisionserkennung mit Werkzeugposition und Ebene oder über Wechseln in den reduzierten Modus beim Betreten der Ebene mit der Sicherheitsebene interagieren können.

Einzelheiten Werkzeugposition hat zwei wichtige Vorteile:

- Unterstützt zwei benutzerdefinierte Konfigurationen, um festzulegen, wo auf Sicherheitsebenen reagiert werden soll.
- Visualisiert Werkzeugpositionen im 3D-Modell.



HINWEIS

Sie können bis zu zwei Werkzeugpositionen definieren, konfigurieren und verwalten.

Benutzerdefinierte Werkzeuge Für die benutzerdefinierten Tools kann der Benutzer Folgendes ändern:

- Radius zum Ändern des Radius der Werkzeugkugel. Der Radius wird bei der Verwendung von Sicherheitsebenen berücksichtigt.
- X, Y, Z Positionen zum Ändern der Lage des Werkzeugs relativ zum Werkzeugflansch des Roboters. Die Position wird bei den Sicherheitsfunktionen für Werkzeuggeschwindigkeit, Werkzeugmoment, Nachlaufweg und Sicherheitsebenen berücksichtigt.

Um auf Werkzeugposition zuzugreifen

1. Navigieren Sie zur **Sicherheitsanwendung**.
2. Tippen Sie im linken Fenster auf **Werkzeugposition**. Tippen Sie oben rechts auf dem Hauptbildschirm auf **Entsperren**, um das Hinzufügen von Werkzeugen zu aktivieren. Geben Sie das Sicherheitspasswort ein und **bestätigen** Sie.

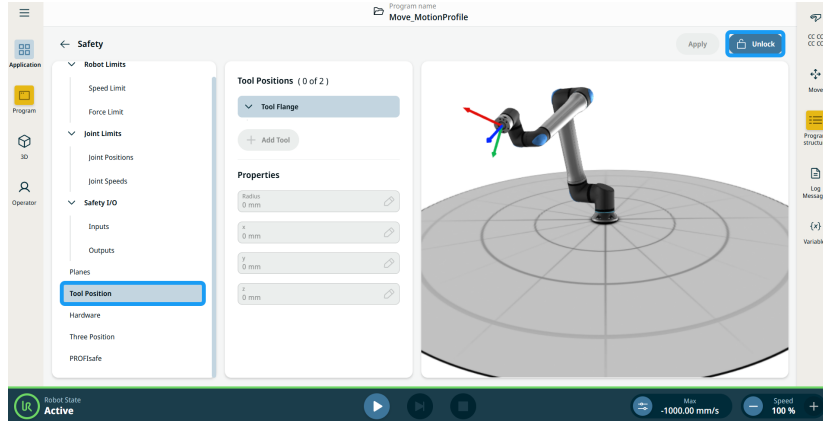

3. Tippen Sie in der Spalte **Werkzeugpositionen** des zentralen Fensters auf **+ Werkzeug hinzufügen**. Das hinzugefügte Werkzeug, **Tool_1**, erscheint unter dem **Werkzeugflansch-Baum**.
4. Tippen Sie auf das **Kebab-Symbol** des hinzugefügten Werkzeugs, um es in etwas Erkennbareres umzubenennen. Sie können es auch löschen.

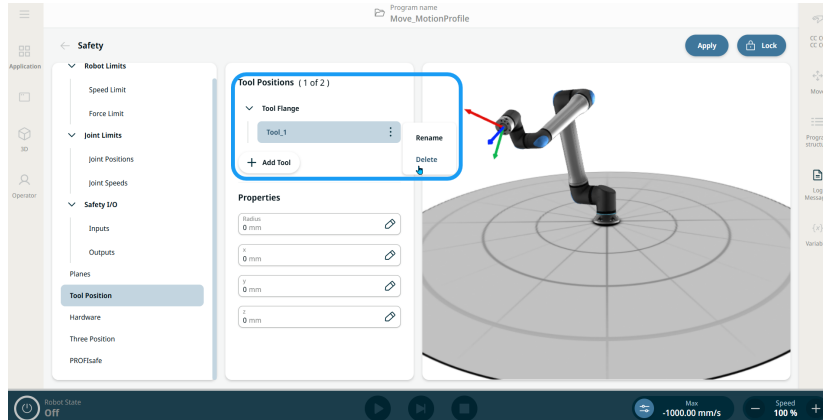

5. In der **Eigenschaften**-Spalte im zentralen Fenster können Sie vier bearbeitbare Felder für **Radius**, **x**-, **y**- und **z-Position** finden. Tippen Sie auf die Felder, um den Radius und die x-, y-, z-Koordinaten nach Bedarf anzupassen. Die Kugel im rechten Panel wird live im 3D-Modell aktualisiert, um die genaue Platzierung zu erleichtern.
6. Tippen Sie im oberen rechten Teil des Hauptbildschirms auf **Anwenden**.

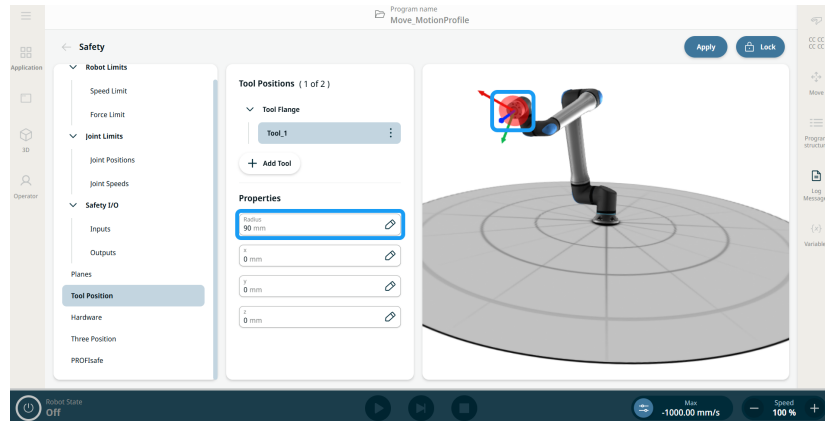

7. Die Roboter werden jetzt mit Sicherheitsebenen interagieren, wenn die Werkzeugpositionssphären mit ihnen in Berührung kommen.

10.4.5. Hardware

Beschreibung

Der Abschnitt **Hardware** erlaubt es Benutzern, die Art von Teach-Pendant (TP) auszuwählen, welche mit ihrem Roboter verbunden ist. Verfügbare Optionen sind:

- **3PE aktiviert.** Teach-Pendant mit dreistufigem Zustimmschalter (3PE TP)
- **Kein.** Dies erlaubt es dem Roboter, sicher eingeschaltet zu werden, ohne dass ein Teach-Pendant an die Control-Box angeschlossen wird.



HINWEIS

Aus Sicherheitsgründen wird der Roboter nicht starten, wenn die Auswahl nicht der angeschlossenen Hardware entspricht.

Zweck der „Kein“-Option Die **Kein**-Option unterstützt Einrichtungen, bei denen ein Teach-Pendant nicht erforderlich oder physisch anwesend ist, wodurch rationalisiertere und flexiblere Einsätze möglich sind, insbesondere in automatisierten oder ferngesteuerten Umgebungen. Es bietet Benutzern drei wichtige Vorteile:

- Unterstützt Headless-Konfigurationen, bei denen kein Teach-Pendant benutzt wird.
- Vereinfacht Hardwareanforderungen für minimale Einrichtungen.
- Gestaltet die Startflexibilität, indem die Abhängigkeit zur Anwesenheit eines Teach-Pendants entfernt wird.

Um auf Kein zuzugreifen

1. Tippen Sie auf der linken Seite des Sicherheitanwendungsbildschirms auf **Hardware**.
2. Entsperren Sie den Hauptbildschirm im oberen rechten Teil, geben Sie Ihr Sicherheitspasswort ein und **Bestätigen** Sie.
3. Tippen Sie im zentralen Panel auf das Feld **Teach-Pendant** und wählen Sie **Kein**.

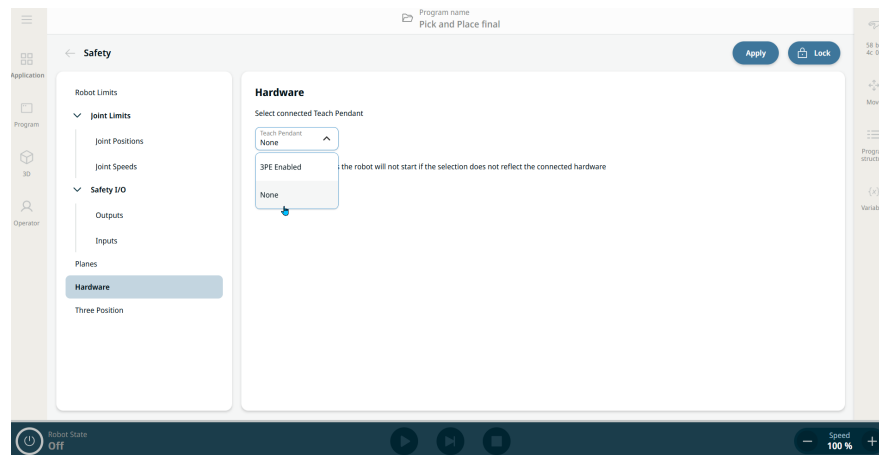

4. Tippen Sie im Hauptbildschirm neben der Schaltfläche Sperren auf **Anwenden**.
5. Tippen Sie im Pop-up „Sicherheitskonfiguration anwenden“ auf **Anwenden und Neustart**.
6. Ein Pop-up-Bildschirm zur Bestätigung der angewandten Sicherheitskonfiguration erscheint, und Sie können entweder **Zurücksetzen** oder **Konfiguration bestätigen**.

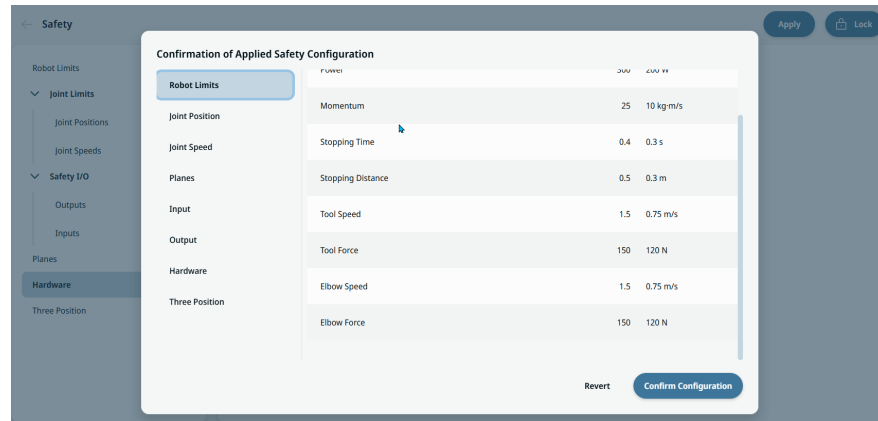

10.4.6. Three Position

Beschreibung

Manual high speed allows both tool speed and elbow speed to temporarily exceed 250 mm/s. It is only available when your robot is on manual mode and a three-position enabling device is configured.

If there is no interaction with the three-position enabling device in five minutes, increased values will be reset to 250 mm/s.

To access Three Position

1. On the left panel, tap **Three Position**.
2. Tap **Unlock** on the upper right side of the main screen.
3. Geben Sie das Sicherheitspasswort ein und **bestätigen** Sie.
4. On the central panel, slide on the button to **Allow manual high speed**.
5. Tap **Apply** on the upper right side of the main screen.

10.4.7. PROFI-safe

Beschreibung

Das Netzwerkprotokoll PROFI-safe (als Version 2.6.1 implementiert) ermöglicht dem Roboter die Kommunikation mit einer Sicherheits-SPS gemäß PLd-Kategorie-3-Anforderungen in ISO 13849. Der Roboter übermittelt Informationen zum Sicherheitsstatus an eine Sicherheits-SPS und empfängt dann Informationen zur Reduzierung oder zum Auslösen einer sicherheitsrelevanten Funktion wie eine Notabschaltung.

Die PROFI-safe-Schnittstelle bietet eine sichere, netzwerkbasierte Alternative zum Anschluss von Kabeln an die Sicherheits-E/A-Pins der Robotersteuerbox.

PROFI-safe ist als lizenziertes Software-Feature verfügbar. Eine Lizenz muss von einem autorisierten Händler erworben werden und dann im Lizenzmanager in PolyScope X aktiviert werden, damit die Funktion verfügbar ist.

Bitte wenden Sie sich an einen Vertriebsmitarbeiter, um eine Lizenz zu erwerben.

Sicherheits-SPS-Ausgang Eine Kontrollnachricht, welche die Sicherheits-SPS an den Roboter sendet, enthält die Informationen, welche auf der folgenden Tabelle gezeigt werden.

Signal	Beschreibung
Not-Aus durch System	<ul style="list-style-type: none"> • 0: Aktiviert die Notabschaltung des Systems. • 1: Setzt die Notabschaltung des Systems zurück.
SICHERHEITSS	<ul style="list-style-type: none"> • 0: Aktiviert den Schutzstopp. • 1: Normaler Betriebszustand. <p>Hinweis: Siehe auch die Beschreibung des Signals „Schutzstopp-Reset“.</p>
Sicherungsstopp zurücksetzen	Setzt den Schutzstopp-Status bei einem 0-zu-1 Übergang zurück, wenn das „Schutzstopp“-Signal bereits auf 1 gesetzt ist.
Absicherung Stopp Auto	<ul style="list-style-type: none"> • 0: Aktiviert den Schutzstopp, wenn sich der Roboter im automatischen Modus befindet. • 1: Normaler Betriebszustand. <p>Safeguard Stop Auto darf nur verwendet werden, wenn ein 3-Positionen-Freigabe (3PE) -Gerät konfiguriert ist. Wenn kein 3PE-Gerät konfiguriert ist, fungiert der automatische Sicherungsstopp als normaler Sicherungsstoppeingang.</p> <p>Hinweis: Siehe auch die Beschreibung des Signals „Automatik-Schutzstopp-Reset“.</p>
Schutzeinrichtung automatisch stoppen zurücksetzen	Setzt den Automatik-Schutzstopp-Status bei einem 0-zu-1 Übergang zurück, wenn das „Automatik-Schutzstopp“-Signal bereits auf 1 gesetzt ist.
Reduziert	<ul style="list-style-type: none"> • 0: Aktiviert die reduzierten Sicherheitsgrenzwerte. • 1: Aktiviert die Sicherheitsgrenzwerte vom „normalen Modus“. <p>Das Sicherheitssystem sorgt dafür, dass der Roboter innerhalb von 0,5 s nach dem Aktivieren des Eingangs die reduzierten Grenzwerte einhält. Sollte der Roboterarm eine der reduzierten Grenzen weiterhin überschreiten, führt er einen Stopp der Kategorie 0 aus.</p>
Betriebsmodus	<ul style="list-style-type: none"> • 0: Aktiviert den manuellen Betriebsmodus. • 1: Aktiviert den automatischen Betriebsmodus. <p>Wenn die Sicherheitskonfiguration „Betriebsartenwahl über PROFIsafe“ deaktiviert ist, soll dieses Feld in der PROFIsafe-Steuerungsmeldung weggelassen werden.</p>

Sicherheits-SPS-Eingang Eine Statusnachricht, welche der Roboter an die Sicherheits-SPS sendet, enthält die Informationen, welche auf der folgenden Tabelle gezeigt werden.

Signal	Beschreibung
Stopp, Kat. 0	<ul style="list-style-type: none"> 0: Der Roboter führt einen Sicherheitsstopp der Kategorie 0 durch oder hat ihn abgeschlossen; ein harter Stopp durch sofortige Unterbrechung der Stromversorgung des Arms und der Motoren. 1: Normaler Betriebszustand.
Stopp, Kat. 1	<ul style="list-style-type: none"> 0: Der Roboter führt einen Sicherheitsstopp der Kategorie 1 durch oder hat ihn abgeschlossen; ein kontrollierter Stopp, bei dem die Motoren ausgeschaltet bleiben und die Bremsen aktiviert sind. 1: Normaler Betriebszustand.
Stopp, Kat. 2	<ul style="list-style-type: none"> 0: Der Roboter führt einen Sicherheitsstopp der Kategorie 2 durch oder hat ihn abgeschlossen; ein kontrollierter Stopp, bei dem die Motoren aktiv bleiben. 1: Normaler Betriebszustand.
Verstoß	<ul style="list-style-type: none"> 0: Der Roboter wird angehalten, weil das Sicherheitssystem die definierten aktiven Sicherheitsgrenzen nicht eingehalten hat. 1: Normaler Betriebszustand.
Fehler	<ul style="list-style-type: none"> 0: Der Roboter wird aufgrund eines unerwarteten Ausnahmefehlers im Sicherheitssystem gestoppt. 1: Der Roboter erleidet keinen unerwarteten Ausnahmefehler im Sicherheitssystem.
Not-Aus durch System	<ul style="list-style-type: none"> 0: Der Roboter wird aufgrund einer der folgenden Bedingungen angehalten: <ul style="list-style-type: none"> Eine über PROFIsafe angeschlossene Sicherheits-SPS hat einen System-Not-Halt ausgelöst. Ein mit dem Controller verbundenes SGMS-Modul hat einen System-Not-Halt ausgelöst. Eine Einheit, die mit dem konfigurierbaren Sicherheitseingang des Controllers verbunden ist, hat einen System-Not-Halt aktiviert. 1: Der Roboter ist nicht in einem System-Not-Halt.
Not-Halt durch Roboter	<ul style="list-style-type: none"> 0: Der Roboter wird aufgrund einer der folgenden Bedingungen angehalten: <ul style="list-style-type: none"> Die Not-Aus -Taste des Programmierhandgeräts wird gedrückt. Ein Not-Aus-Taster, der mit dem nicht konfigurierbaren Sicherheitseingang des Roboter-Not-Aus-Schalters der Steuerbox verbunden ist, wird gedrückt. 1: Roboter ist nicht in der Roboter-Notabschaltung.

Signal	Beschreibung
SICHERHEITSS	<ul style="list-style-type: none"> 0: Der Roboter wird aufgrund einer der folgenden Bedingungen angehalten: <ul style="list-style-type: none"> Eine über PROFIsafe verbundene Sicherheits-SPS hat den Sicherungsstopp geltend gemacht. Ein Gerät, das an den nicht konfigurierbaren Eingang für den Schutzstopp des Controllers angeschlossen ist, hat den Schutzstopp ausgelöst. Eine Einheit, die mit dem konfigurierbaren Sicherheitseingang des Schaltkastens für den Sicherungsstopp verbunden ist, hat den Sicherungsstopp bestätigt. 1: Der Roboter ist nicht aufgrund eines Schutzstopps gestoppt. <p>Hinweis: Siehe auch die Beschreibung des Signals „Schutzstopp-Reset“. PROFIsafe erzwingt die Verwendung der Schutzstopp-Reset-Funktion.</p>
Absicherung Stopp Auto	<p>0: Der Roboter wird angehalten, weil er im automatischen Modus arbeitet und eine der folgenden Bedingungen zutrifft:</p> <ul style="list-style-type: none"> Eine Sicherheits-SPS, die über PROFIsafe verbunden ist, hat die automatische Sicherheitsabschaltung aktiviert. Eine Einheit, die mit einem automatisch konfigurierbaren Sicherungsstopp-Sicherheitseingang des Steuerkastens verbunden ist, hat den automatischen Sicherungsstopp aktiviert. <p>1: Der Roboter ist nicht aufgrund des Automatik-Schutzstopps gestoppt.</p> <p>Hinweis: Siehe auch die Beschreibung des Signals „Automatik-Schutzstopp-Reset“. PROFIsafe erzwingt die Verwendung der Schutzstopp-Reset-Funktion.</p>
3PE Stop	<ul style="list-style-type: none"> 0: Der Roboter wird angehalten, weil er im manuellen Modus arbeitet und eine der folgenden Bedingungen zutrifft: <ul style="list-style-type: none"> Jegliche 3PE sind auf die mittlere Position gedrückt und der Freedrive Eingang ist aktiv. Nicht alle 3PE-Geräte sind in die mittlere Position gedrückt. 1: Der Roboter ist nicht aufgrund eines Drei-Stellungs-Zustimm Schalters gestoppt.
Betriebsmodus	<p>Zeigt den aktiven Betriebsmodus des Roboters an.</p> <ul style="list-style-type: none"> 0: Deaktiviert 1: Automatik 2: Manuell
Reduziert	<ul style="list-style-type: none"> 0: Reduzierte Sicherheitsgrenzen sind aktiv. 1: Normale Sicherheitsgrenzen sind aktiv.

Signal	Beschreibung
Aktives Limit festgelegt	Der aktive Satz von Sicherheitsgrenzen. <ul style="list-style-type: none"> • 0: Normal • 1: Reduziert • 2: Wiederherstellung
Roboter bewegt sich	<ul style="list-style-type: none"> • 0: Der Roboter bewegt sich. Bewegt sich ein Gelenk mit einer Geschwindigkeit von 0,02 rad/s oder mehr, so gilt der Roboter als in Bewegung. • 1: Der Roboter befindet sich im Stillstand.
Sichere Grundstellung	<ul style="list-style-type: none"> • 0: Der Roboter befindet sich im Ruhezustand (er bewegt sich nicht) und in der als sichere Home-Position definierten Position. • 1: Der Roboter befindet sich nicht im Ruhezustand oder nicht in der als sichere Home-Position definierten Position.

PROFIsafe konfigurieren

1. Tippen Sie auf dem Sicherheitsanwendung-Bildschirm im linken Fenster auf **PROFIsafe**.
2. Tippen Sie im Hauptbildschirm oben rechts auf **Entsperren**, um PROFIsafe zu aktivieren. Geben Sie das Sicherheitspasswort ein und **bestätigen** Sie.

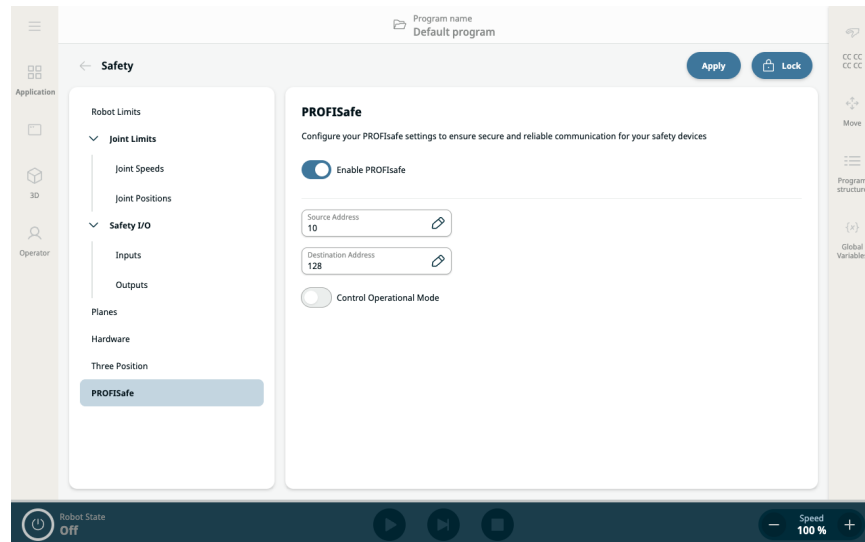

Das rechte Fenster zeigt zwei Felder und zwei Schaltflächen zum Konfigurieren von PROFIsafe:

- PROFIsafe-Schaltfläche aktivieren
 - Quelladressfeld
 - Zieladressfeld
 - Steuerung des Betriebsmodus
3. Schieben Sie die Schaltfläche **PROFIsafe aktivieren** nach rechts.
 4. Tippen Sie auf die **Quelladress-** und **Zieladressfelder**, um die Adressen zu angeben, welche vom Roboter und der Sicherheits-SPS verwendet werden, um sich gegenseitig zu identifizieren.
 5. Durch Tippen auf **Betriebsmodus steuern** haben Sie die Option, die PROFIsafe-SPS zu aktivieren, um den Betriebsmodus des Roboters zu steuern.



HINWEIS

Um PROFIsafe zu konfigurieren und zu nutzen, muss **Profinet-Gerät** im Sicherheitsdienste-Einstellungsmenü aktiviert sein.



Enable PROFINET in Settings / Security / Services
PROFINET has to be enabled

Lesen Sie für Einzelheiten und Schnittstellenposition [Profinet](#).

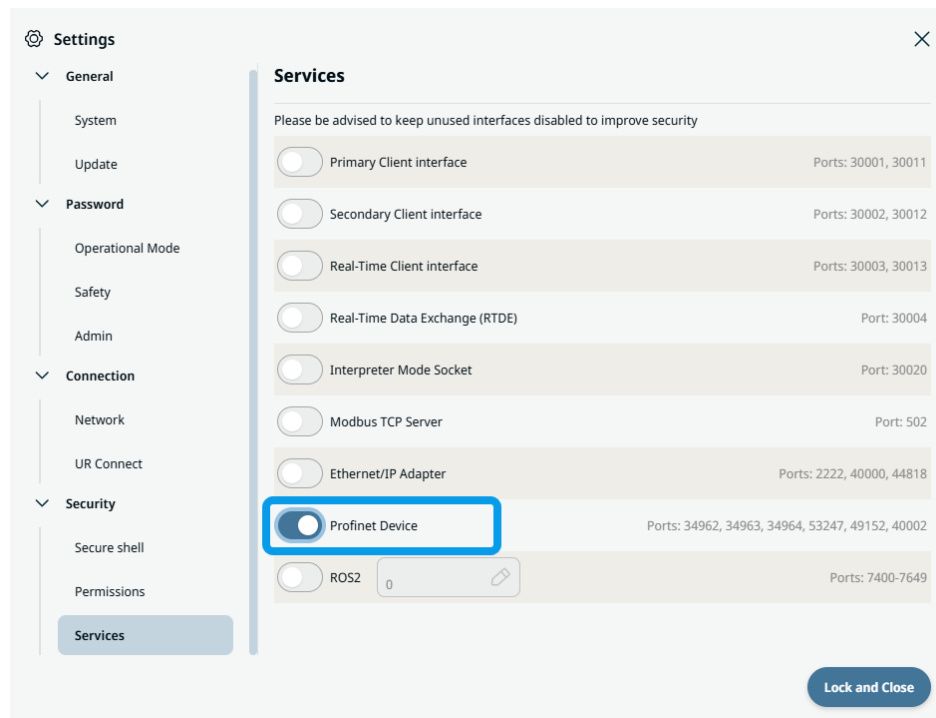

Copyright © 2009-2025 by Universal Robots A/S. Alle Rechte vorbehalten.

10.4.8. Sicheres Zuhause

Beschreibung

Sicheres Home ist eine PolyScope X Funktion, welche es Benutzern erlaubt, einen sicherheitsrelevanten Ausgang zu definieren, wenn der Roboter die konfigurierte sichere Home-Position erreicht. Der Benutzer wählt **Home** aus dem Dropdown der verfügbaren Smart Skill Positionen aus, welche als Referenz für die sichere Home-Position definiert werden können.

Auf sicheres Home zugreifen

1. Tippen Sie auf den **Anwendungstab** und wählen Sie **Sicherheitsanwendung** aus. Wählen Sie im linken Panel **Sichere Home** aus.

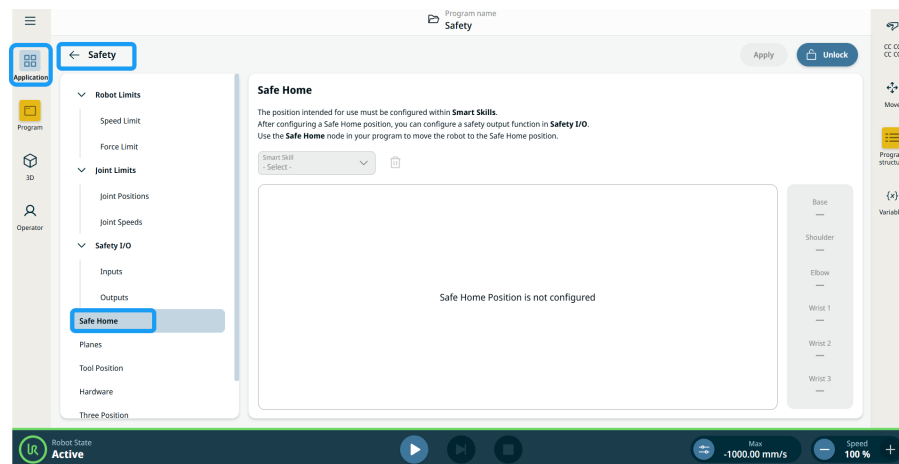

2. Um die Roboterposition zu konfigurieren, wechseln Sie zu **Smart Skills Anwendung** und wählen Sie **Home** aus.
3. Tippen Sie auf die Schaltfläche **Pose bearbeiten**, woraufhin eine 3D-Ansicht des Roboterarms erscheint.

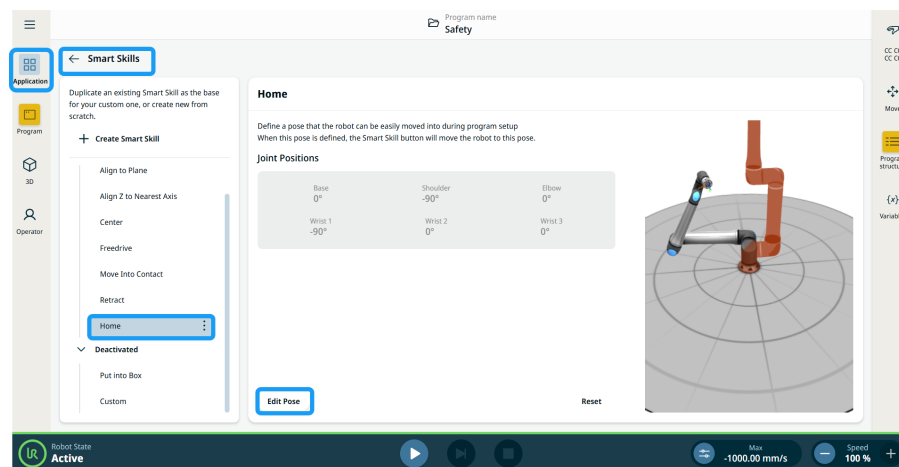

4. Bewegen Sie den Roboter an die gewünschte Position mithilfe der Schaltflächen **Bewegen, Gelenke** und **TCP**.
5. Drücken Sie lange auf die gelbe **Hierhin Bewegen** Schaltfläche, bis das Vorschaubild bei der neuen Konfiguration positioniert ist.
6. Tippen Sie auf **Speichern**, um die Konfiguration abzuschließen.

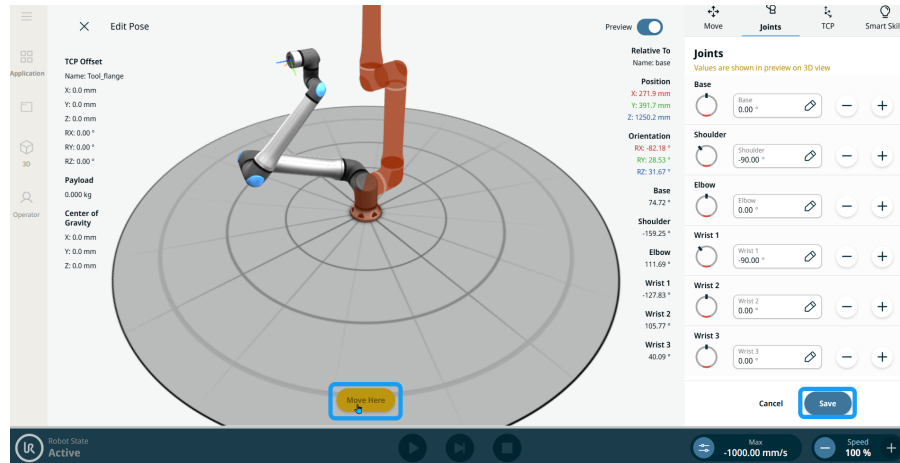

7. Gehen Sie zu **Sichere Home** in **Sicherheitsanwendung** und geben Sie das Sicherheitspasswort an.
8. Wählen Sie im aktivierten **Smart Skill** Feld **Home** aus und die konfigurierte Roboterposition wird im Hauptbildschirm erscheinen.
9. Tippen Sie auf **Anwenden** und wählen Sie **Anwenden und Neustart** aus. Tippen Sie dann auf **Konfiguration bestätigen**.

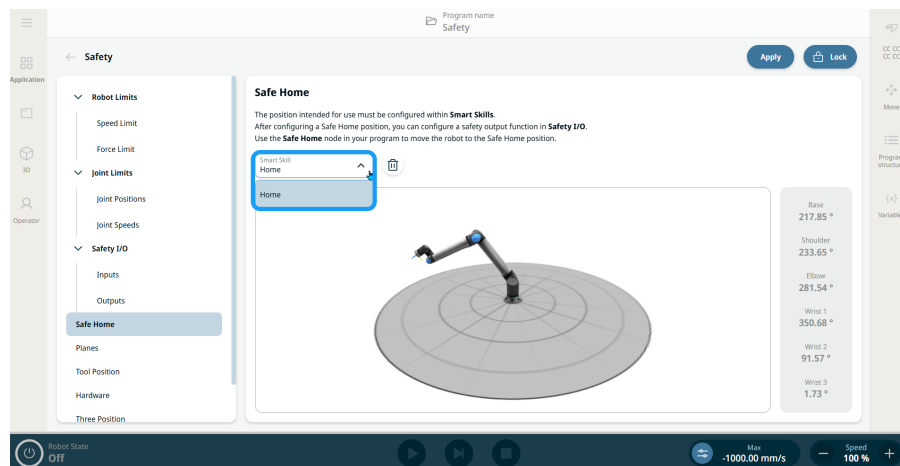



HINWEIS

Falls der Position Smart Skill als Positionsreferenz für Sichere Home ausgewählt wurde:

- Eine statische Textbox wird auf der Seite des Position Smart Skills angezeigt.
- Ein konfigurierter Smart Skill, welcher als sichere Homeposition konfiguriert wurde, kann nicht umbenannt, bearbeitet oder gelöscht werden, es sei denn, der Benutzer löscht die sichere Homeposition oder entfernt die „sichere Home“-Zuweisung im Sicherheitsbildschirm von Sichere Homeposition.

10. Auf dem Bildschirm Smart Skills kann die Home-Position dupliziert und bearbeitet werden. Alle neu erstellten Smart Skills können auch als sichere Homeposition konfiguriert werden.

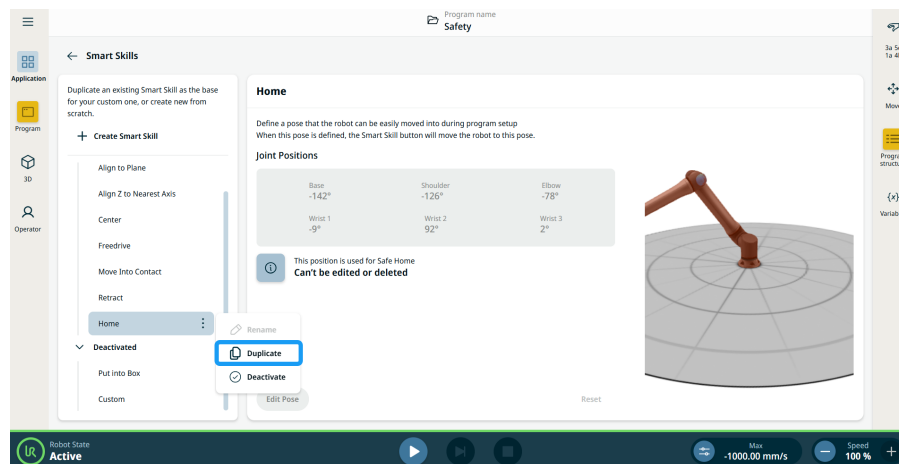

Sichere Home-Funktion in Ausgängen

Falls die **Home**-Position zu einem Positions-Smart-Skill in **Sicherheit** zugewiesen, die Dropdown Liste für die Sicherheitsausgangsfunktionen enthält **Sichere Heimposition** als neue Funktionszuweisung. Wählen Sie Sichere Home in den **Funktionsfeldern** in **Ausgänge** der Sicherheits-E/A aus.

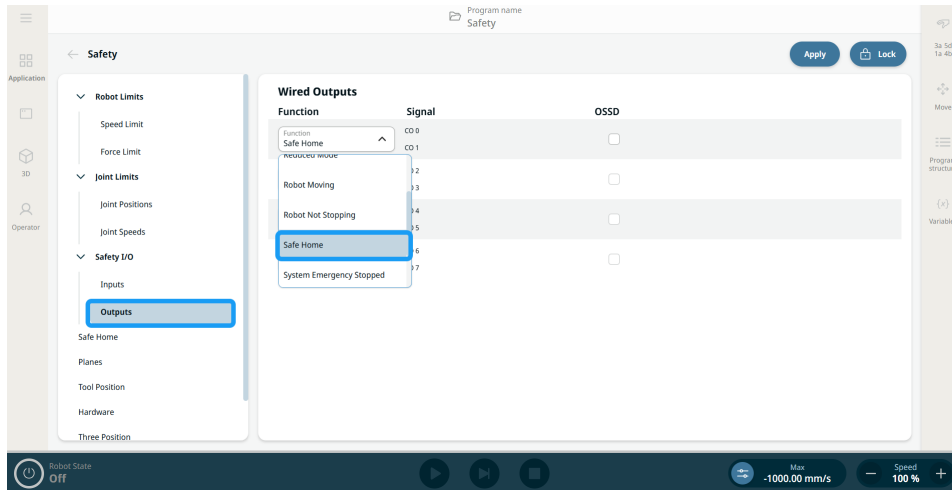

Sichere Home ist in der Tabelle der Funktionszuweisung bei dem **Bestätigung der anzuwendenden Sicherheitskonfiguration** Übersichtsdialog sichtbar.

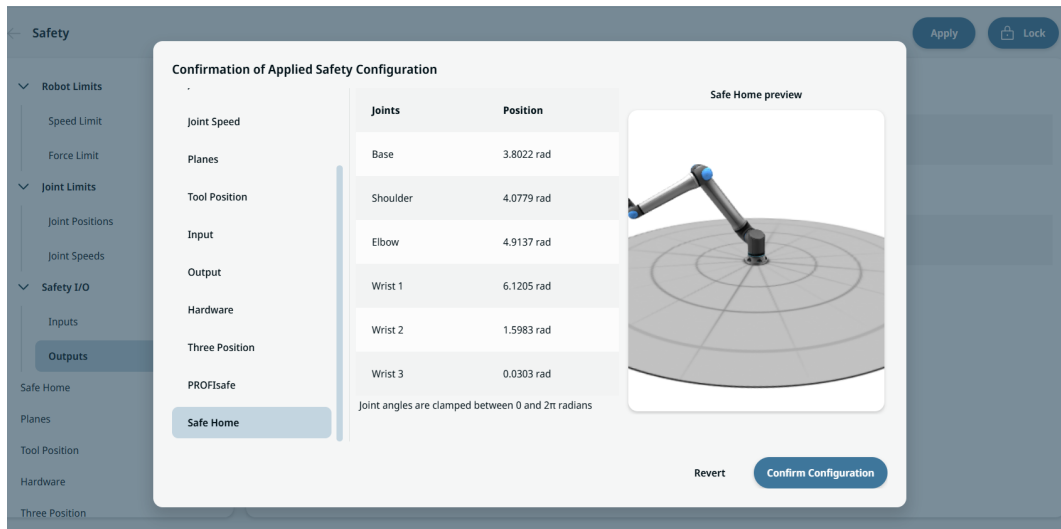

Sichere Home als Programmknoten

Der **Sichere Home** Programmknoten befindet sich unter der Kategorie **Bewegungsknoten** innerhalb der **Befehlsknoten**. Der Knoten wird verwendet, um den Roboter zu befehlen, sich zu seiner vordefinierten sicheren Home-Position zu bewegen, wie in den Einstellungen für Sicherheitsanwendungen für sichere Home definiert.

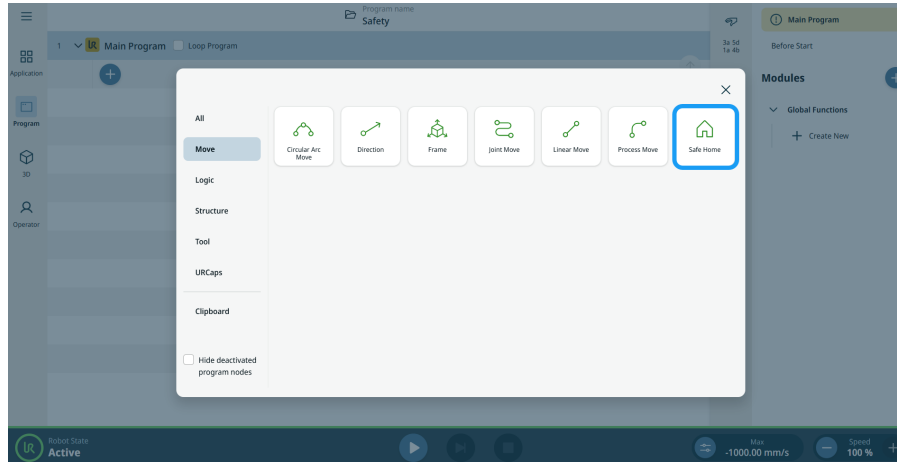

HINWEIS

Das Hinzufügen des Knotens, ohne dass eine sichere Home-Position in Sicherheit konfiguriert wurde, markiert den Knoten gelb.

Motion Profile
Custom
⋮
Configure safe home position in Application - Safety

Der sichere Home Befehlsknoten hat Bewegungsprofiloptionen und andere erweiterte



Einstellungen, wenn das Ellipsen-Symbol, angetippt wird.

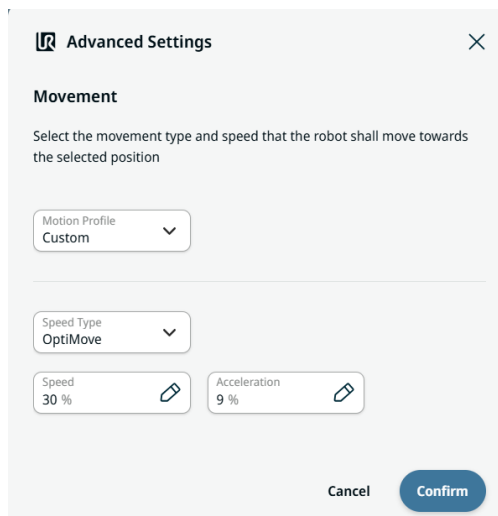

**Erweiterte
Einstellungen**

Benutzer können Bewegungsprofile in den erweiterten Einstellungen mit den zwei Tabs und den zwei Feldern erstellen:

- Motion Profile
- Speed Type
- Speed tab
- Acceleration tab

Bewegungsprofil ist eine Funktion, welches es Benutzern erlaubt, vordefinierte Bewegungsprofile in Bewegungsknoten einzustellen: Gelenkbewegung, Lineare Bewegung, Kreisbogenbewegung, Prozessbewegung und Richtung. Ein **benutzerdefiniertes** Bewegungsprofil ermöglicht es Benutzern, Bewegungsdaten in einem Bewegungsknoten zu definieren.

Im Feld **Geschwindigkeitstyp** ist **OptiMove** die Standardeinstellung. Choose **Classic** movement if you want to input speed and acceleration in degrees per second or mm per second. OptiMove-Einstellungen werden in Prozent angegeben, um die Nutzung und Einrichtung zu vereinfachen.

Benutzer können den Prozentsatz der bevorzugten Geschwindigkeit im **Geschwindigkeitstab** einstellen, welcher die Zielfahrgeschwindigkeit als Prozentsatz der maximal möglichen Geschwindigkeit des Roboters festlegt.

Benutzer können den Prozentsatz der gewünschten Beschleunigung im **Beschleunigungstab** einstellen, welche die Zieldrehmomentbegrenzung während der Be- und Entschleunigung als Prozentsatz der maximalen Leistung des Roboters festlegt.

11. Beurteilung von Cybersicherheitsrisiken

Beschreibung In diesem Abschnitt finden Sie Informationen, die Ihnen dabei helfen, den Roboter gegen potenzielle Cybersicherheitsbedrohungen zu schützen. Er beschreibt die Anforderungen für den Umgang mit Bedrohungen der Cybersicherheit und enthält Richtlinien zur Verbesserung der Sicherheit.

11.1. Allgemeine Cybersicherheit

Beschreibung Der Anschluss eines Roboters von Universal Robots an ein Netzwerk kann Risiken für die Cybersicherheit mit sich bringen. Diese Risiken können durch den Einsatz von qualifiziertem Personal und die Implementierung spezieller Maßnahmen zum Schutz der Cybersicherheit des Roboters minimiert werden. Die Umsetzung von Cybersicherheitsmaßnahmen erfordert die Durchführung einer Beurteilung der Cybersicherheitsrisiken. Der Zweck hierfür ist:

- Identifizieren von Bedrohungen
- Definieren von Vertrauenszonen und -kanälen
- Benennen der Anforderungen jeder Komponente in der Anwendung



WARNUNG

Das Versäumnis, eine Risikobeurteilung der Cybersicherheit durchzuführen, kann den Roboter gefährden.

- Der Integrator oder kompetentes, qualifiziertes Personal führt eine Risikobeurteilung der Cybersicherheitsrisiken durch.



HINWEIS

Nur kompetentes, qualifiziertes Personal ist dafür verantwortlich, den Bedarf an spezifischen Cybersicherheitsmaßnahmen zu bestimmen und die erforderlichen Cybersicherheitsmaßnahmen bereitzustellen.

11.2. Cybersicherheitsanforderungen

Beschreibung Um Ihr Netzwerk zu konfigurieren und Ihren Roboter zu sichern, müssen Sie die Cybersicherheitsmaßnahmen umsetzen. Befolgen Sie alle Anforderungen, bevor Sie mit der Konfiguration Ihres Netzwerks beginnen, und überprüfen Sie dann, ob die Robotereinrichtung sicher ist.

Cybersicherheit

- Das Betriebspersonal muss mit den allgemeinen Grundsätzen der Cybersicherheit und den fortschrittlichen Technologien, die im UR-Roboter zum Einsatz kommen, bestens vertraut sein.
- Es müssen physische Sicherheitsvorkehrungen getroffen werden, um nur autorisiertem Personal den physischen Zugang zum Roboter zu ermöglichen.
- Es muss eine angemessene Kontrolle aller Zugangspunkte geben. Zum Beispiel: Türschlösser, Ausweissysteme, allgemeine physische Zugangskontrolle.

**WARNUNG**

Der Anschluss des Roboters an ein Netzwerk, das nicht ordnungsgemäß gesichert ist, kann Sicherheitsrisiken mit sich bringen.

- Verbinden Sie Ihren Roboter nur mit einem vertrauenswürdigen und ordnungsgemäß gesicherten Netzwerk.

Anforderungen an die Netzwerkkonfiguration

- Nur vertrauenswürdige Geräte dürfen mit dem lokalen Netzwerk verbunden werden.
- Es darf keine eingehenden Verbindungen von benachbarten Netzwerken zum Roboter geben.
- Ausgehende Verbindungen des Roboters müssen so eingeschränkt werden, dass nur die kleinste relevante Gruppe von spezifischen Ports, Protokollen und Adressen zugelassen wird.
- URCaps und magische Scripte dürfen nur von vertrauenswürdigen Partnern verwendet werden, und auch nur, nachdem deren Authentizität und Integrität überprüft wurde.

Sicherheitsanforderungen bei der Einrichtung des Roboters

- Ändern Sie das Standardpasswort in ein neues, sicheres Passwort.
- Deaktivieren Sie die „Magischen Dateien“, wenn sie nicht aktiv verwendet werden (PolyScope 5).
- Deaktivieren Sie den SSH-Zugang, wenn er nicht benötigt wird. Bevorzugen Sie die schlüsselbasierte Authentifizierung gegenüber der passwortbasierten Authentifizierung
- Setzen Sie die Roboter-Firewall auf die restriktivsten nutzbaren Einstellungen und deaktivieren Sie alle ungenutzten Schnittstellen und Dienste, schließen Sie Ports und beschränken Sie IP-Adressen.
-

11.3. Richtlinien für die Cybersicherheit

Beschreibung

Obwohl PolyScope viele Funktionen enthält, um die Sicherheit der Netzwerkverbindung zu gewährleisten, können Sie die Sicherheit erhöhen, indem Sie die folgenden Richtlinien beachten:

- Bevor Sie Ihren Roboter mit einem Netzwerk verbinden, ändern Sie das Standardpasswort in ein sicheres Passwort.



HINWEIS

Sie können ein vergessenes oder verlorenes Passwort nicht wiederherstellen oder zurücksetzen.

- Bewahren Sie alle Passwörter sicher auf.

- Verwenden Sie die integrierten Einstellungen, um den Netzwerkzugriff auf den Roboter möglichst umfangreich einzuschränken.
- Einige Kommunikationsschnittstellen haben keine Methode zur Authentifizierung und Verschlüsselung der Kommunikation. Dies stellt ein Sicherheitsrisiko dar. Erwägen Sie auf der Grundlage Ihrer Beurteilung der Cybersicherheitsrisiken geeignete Abhilfemaßnahmen.
- SSH-Tunneling (lokale Portweiterleitung) muss für den Zugriff auf Robot-Schnittstellen von anderen Geräten aus verwendet werden, wenn die Verbindung die Grenze der Vertrauenszone überschreitet.
- Entfernen Sie sensible Daten vom Roboter, bevor er außer Betrieb genommen wird. Achten Sie besonders auf die URCaps und Daten im Programmordner.
 - Um die sichere Entfernung hochsensibler Daten zu gewährleisten, sollten Sie die SD-Karte leeren oder zerstören.

12. Kommunikationsnetzwerke

Feldbus

Sie können die Feldbus-Optionen verwenden, um die Familie der industriellen Computernetzwerkprotokolle zu definieren und zu konfigurieren, die für die von PolyScope akzeptierte verteilte Echtzeitsteuerung verwendet werden:

- MODBUS
 - Ethernet/IP
 - PROFINET
 - PROFIsafe
 - UR Connect
-

12.1. MODBUS

Beschreibung

Hier können die MODBUS Client (Master) Signale eingerichtet werden. Verbindungen zu MODBUS-SERVERN (oder Slaves) auf angegebenen IP-Adressen können mit Ein-/Ausgangssignalen (Register oder digital) hergestellt werden. Jedes Signal hat einen eindeutigen Namen, so dass es in Programmen verwendet werden kann.

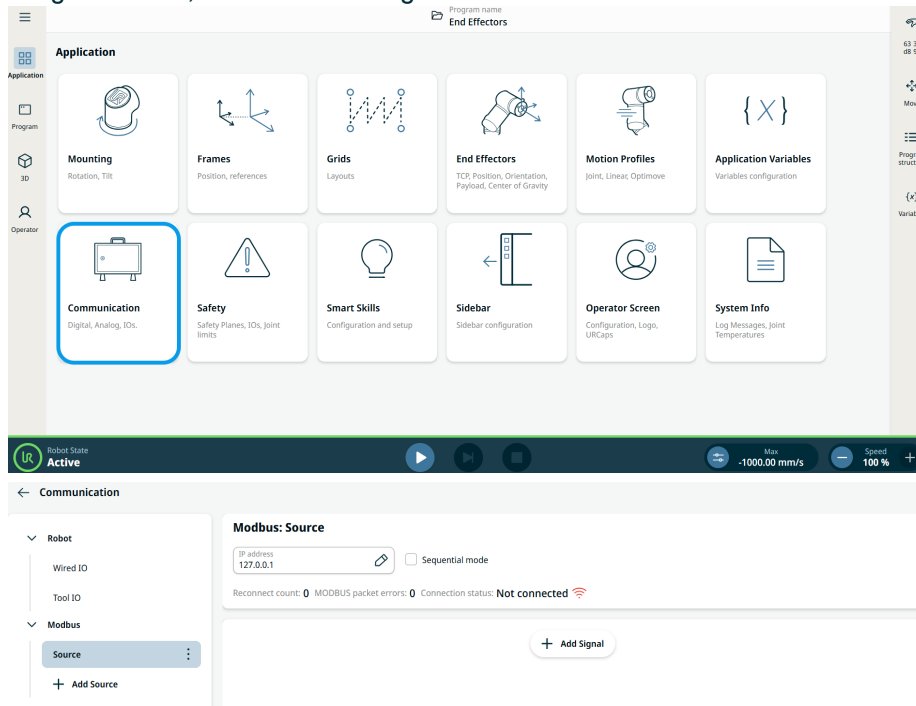

Copyright © 2009-2025 by Universal Robots A/S. Alle Rechte vorbehalten.

Signal hinzufügen

Sie können einen Signalnamen anpassen, wenn Sie ein Signal hinzufügen. Wählen Sie den Signaltyp, die Signalrichtung und geben Sie Frequenz, Zeitüberschreitung und andere erweiterte Einstellungen an. Signal kann eine einzelne Adresse oder mehrere Adressen verwenden.

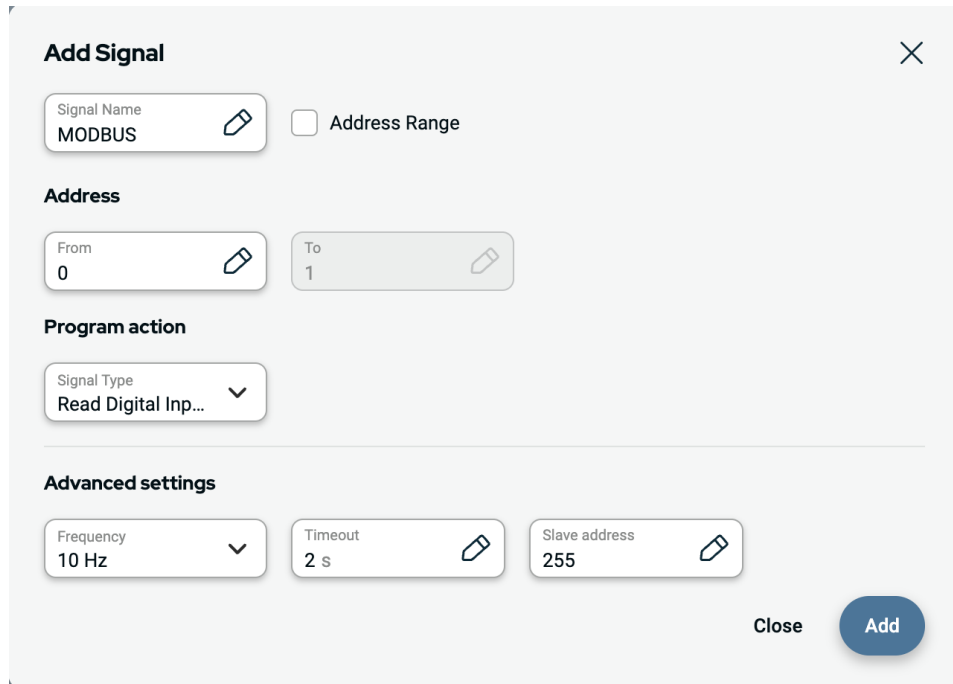

Signalquelle

Die Einstellungen der Modbus-Signalquellen können bearbeitet oder gelöscht werden, tippen Sie auf die **Konfigurieren**-Schaltfläche zum Bearbeiten, tippen Sie auf das Mülleimer-Symbol zum Löschen.

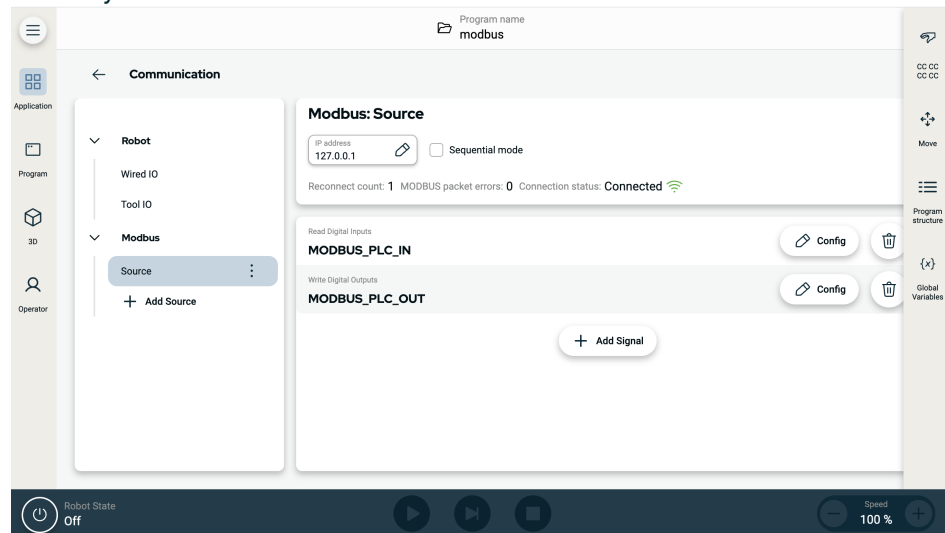

Programmierung

Ähnlich wie bei anderen Eingangssignalen können Modbus-Signale überwacht werden. Wählen Sie im Programm auf dem **Warten** Befehl **Signaleingang** unter **Wartetyp** aus. Wählen Sie dann die Modbus-Quelle, das spezifische Eingangssignal und den Status, auf den gewartet werden soll. Adressbereiche können nicht in logischen Ausdrücken verwendet werden. Das Programm kann nur eine einzelne Adresse verwenden, auch wenn sie Teil eines Bereichs ist.

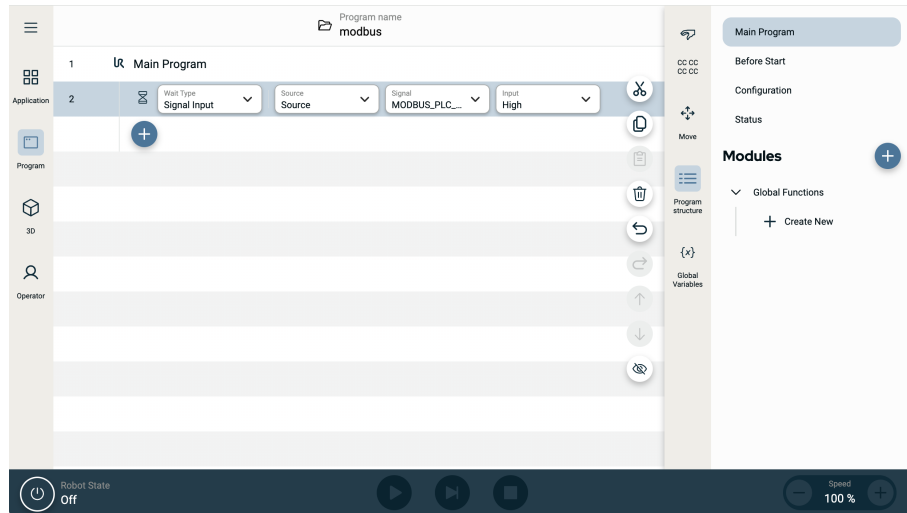

Ein Modbus-Ausgangssignal kann über den Befehl **Einstellen** konfiguriert werden.

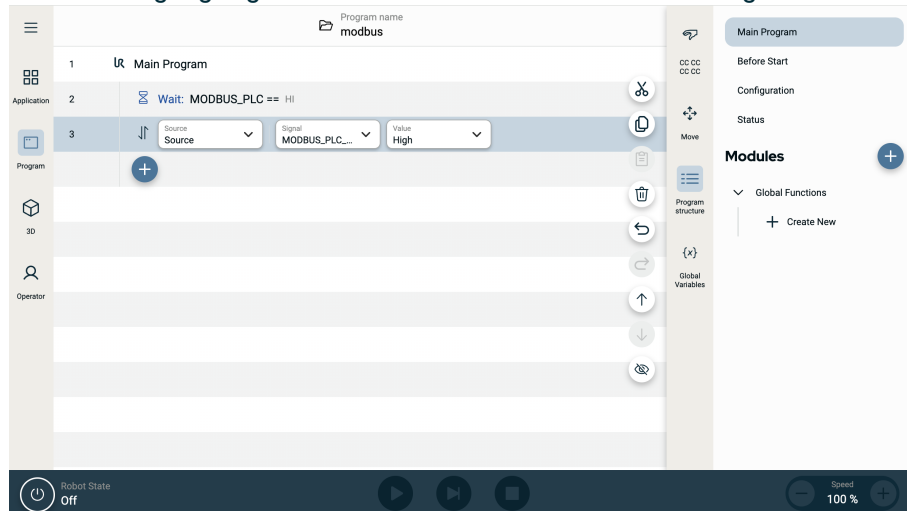

Copyright © 2009-2025 by Universal Robots A/S. Alle Rechte vorbehalten.

12.2. Ethernet/IP

Beschreibung

EtherNet/IP ist ein Netzwerkprotokoll, das die Verbindung des Roboters mit einem industriellen EtherNet/IP-Scanner-Gerät ermöglicht. Wenn die Verbindung aktiviert ist, können Sie die Aktion auswählen, die auftritt, wenn ein Programm die Verbindung zum EtherNet/IP-Scanner-Gerät verliert.

Ethernet/IP aktivieren

So aktiviert man die Ethernet/IP-Funktion in PolyScope X.

1. Tippen Sie auf dem Bildschirm oben links auf das Hamburger-Menü.
2. Tippen Sie auf Einstellungen.
3. Tippen Sie im Menü auf der linken Seite unter Sicherheit auf Dienste.
4. Type the admin password.
5. Tippen Sie zum Einschalten auf die Schaltfläche des Ethernet/IP-Adapters.

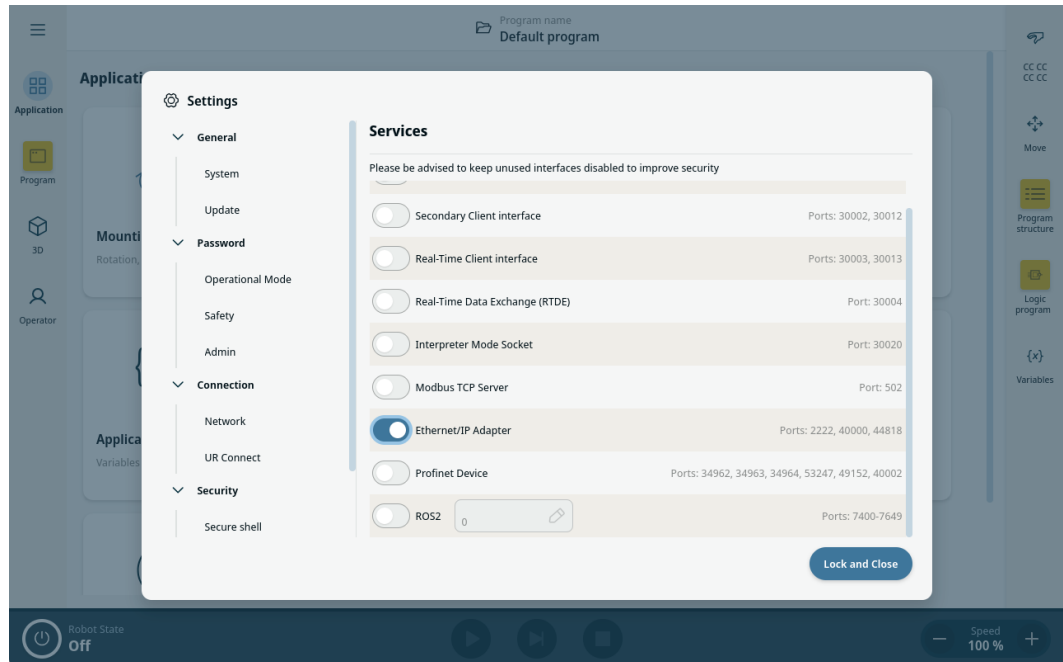

Verwendung von Ethernet/IP

So findet man die Ethernet/IP-Funktion in PolyScope X:

In der linken PolyScope X Kopfzeile.

1. Tippen Sie auf das Anwendungssymbol.
2. Wählen Sie unter Kommunikation Ethernet/IP aus dem linken Menü aus.

Wählen Sie die entsprechende Aktion aus der Liste aus:

- Ignorieren** PolyScope X ignoriert die unterbrochene Ethernet/IP-Verbindung und das Hauptprogramm läuft weiter.
- Pause** PolyScope X pausiert das Hauptprogramm. Das Programm wird dort fortgesetzt, wo es aufgehört hat.
- Stopp** PolyScope X stoppt das Hauptprogramm.

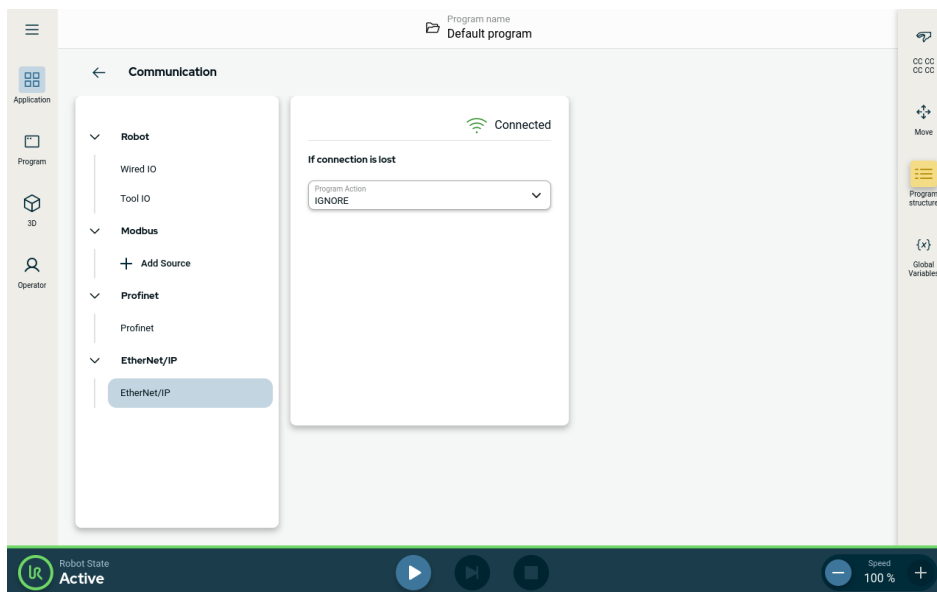

In der oberen rechten Ecke dieses Bildschirms können Sie den Ethernet/IP-Status sehen.

- Verbunden** Der Roboter ist mit dem Ethernet/IP-Scanner verbunden.
- Kein Ethernet/IP Gerät läuft, aber es ist kein Scanner über Ethernet/IP mit dem Scanner verbunden.**
- Deaktiviert** Ethernet/IP-Gerät ist nicht aktiviert.

12.3. Profinet

Beschreibung

Das PROFINET Netzwerkprotokoll ermöglicht die Verbindung des Roboters mit einem industriellen PROFINET IO-Controller. Wenn die Verbindung aktiviert ist, können Sie die Aktion auswählen, die auftritt, wenn ein Programm die PROFINET IO-Controller-Verbindung verliert.

Copyright © 2009-2025 by Universal Robots A/S. Alle Rechte vorbehalten.

PROFINET aktivieren

So aktiviert man die PROFINET-Funktion in PolyScope X.

1. Tippen Sie oben links auf dem Bildschirm auf das Hamburger-Menü und dann auf Einstellungen.
2. Tippen Sie im Menü auf der linken Seite unter Sicherheit auf Dienste.
3. Type the admin password.
4. Tippen Sie auf die PROFINET-Schaltfläche, um PROFINET einzuschalten.

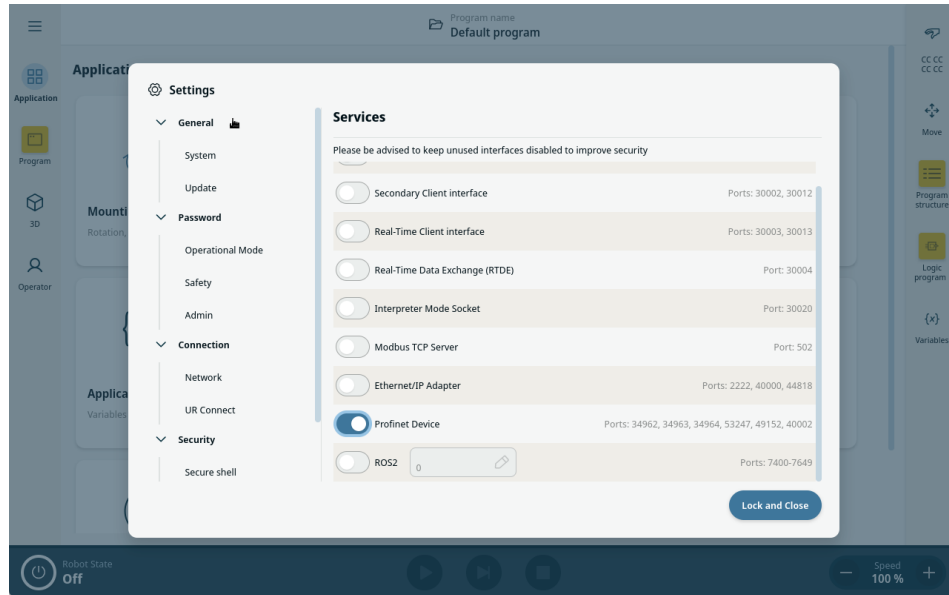

PROFINET nutzen

Die PROFINET-Funktionen in PolyScope X finden:

In der PolyScope X Hauptnavigation.

1. Tippen Sie auf das Anwendungssymbol.
2. Wählen Sie unter Kommunikation PROFINET aus dem linken Menü aus.

Wählen Sie die entsprechende Aktion aus der Liste aus:

Ignorieren	PolyScope X ignoriert die unterbrochene PROFINET-Verbindung und das Hauptprogramm läuft weiter.
Pause	PolyScope X pausiert das Hauptprogramm. Das Programm wird dort fortgesetzt, wo es aufgehört hat.
Stopp	PolyScope X stoppt das Hauptprogramm.

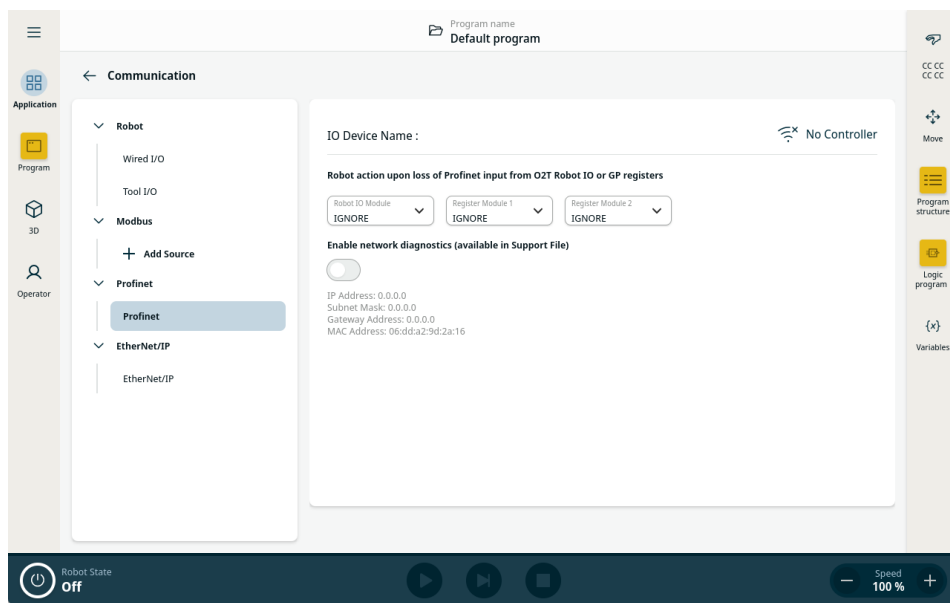

Copyright © 2009-2025 by Universal Robots A/S. Alle Rechte vorbehalten.

Diagnose

PolyScope X hat die Möglichkeit, Netzwerkverkehr zwischen Roboter und PROFINET I/O-Controller aufzuzeichnen. Dies kann bei Verbindungsproblemen zur Diagnose verwendet werden.

- Tippen Sie zum Einschalten auf die Schaltfläche „Netzwerkdagnostik aktivieren“.

Kommunikationsdaten werden in einer .pcap-Datei gespeichert.

Die Datei wird in der Support-Datei in der Systemverwaltung gespeichert. Bis zu 50 MB an Daten können in der Diagnose aufgezeichnet werden.

1. Wechseln Sie zur **Kopfzeile** und die **Systemverwaltung** erscheint.
2. Wählen Sie das Programm aus, an dem Sie arbeiten.
3. Tippen Sie auf das Symbol, welches aus drei vertikalen Punkten besteht (das „Kebab“-Symbol) und wählen Sie **Exportieren** aus.

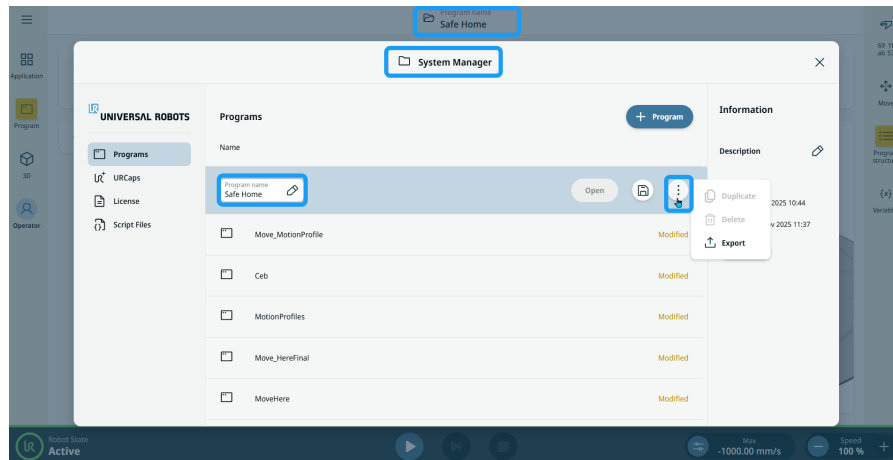

4. Wählen Sie die Kommunikationsdaten in der pcap-Datei und drücken Sie auf **Speichern**.

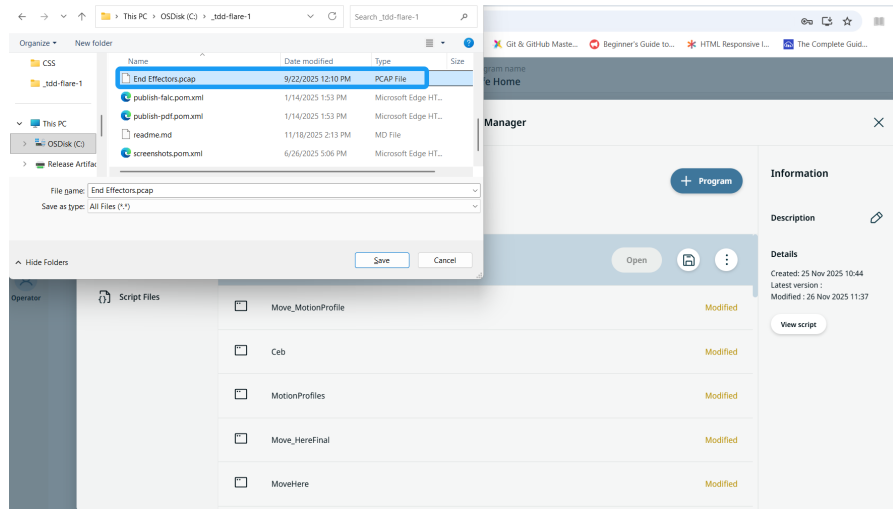

5. Es wird eine Pop-up-Benachrichtigung auf dem Hauptbildschirm erscheinen, welche sagt, dass Sie die Datei erfolgreich in das Programm exportiert haben.

Status des Ethernetanschlusses

Falls das PROFINET-Gerät aktiv ist, wird ein neuer virtueller Ethernetanschluss erstellt.

Die virtuelle Ethernetanschlusskonfiguration zeigt Informationen zur aktuell konfigurierten IP-Adresse, Subnetzmaske, MAC-Adresse und zum Gateway.

Beachten Sie, dass sich dieser virtuelle Anschluss von dem Anschluss unterscheidet, welcher in den Roboter-Netzwerkeinstellungen konfiguriert wurde.

12.4. UR Connect

PolyScope X mit myUR Cloud verbinden

Sie müssen Ihre PolyScope X Software mit dem myUR Cloud-Dienst verbinden. Sie werden Ihren PIN-Code in Ihrem myUR-Konto finden müssen.

1. Wechseln Sie in die Einstellungen.
2. Wechseln Sie zu UR Connect.
3. Klicken Sie auf der Hauptseite von UR Connect auf die Schaltfläche Verbinden .
4. Geben Sie Ihren PIN-Code aus myUR ein.

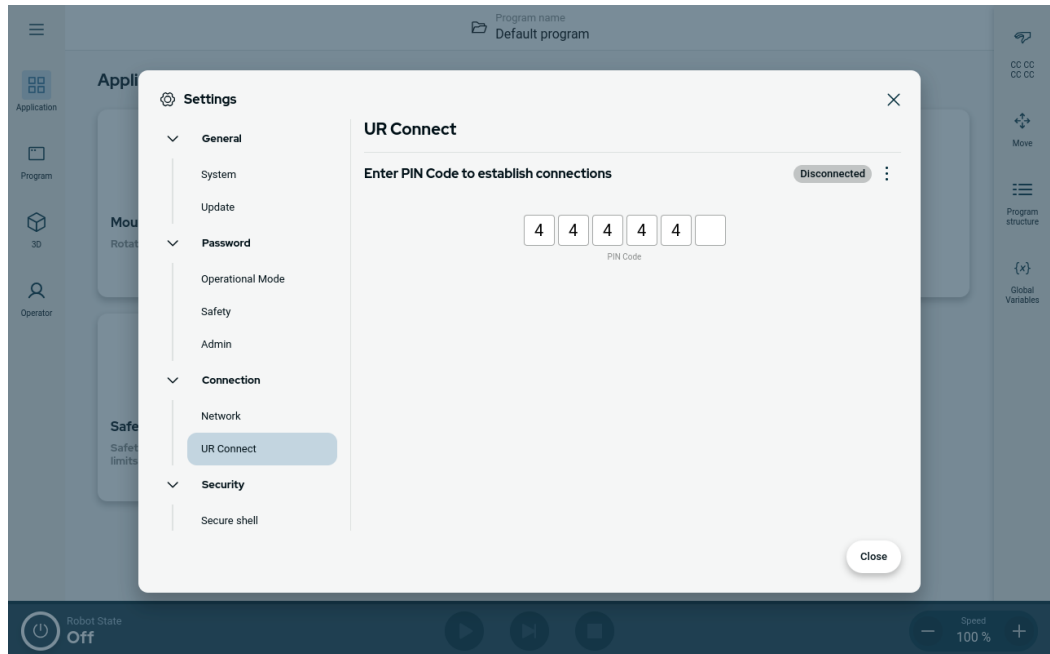

Wenn Sie das grüne Symbol in der rechten Ecke des Fensters sehen, sind Sie mit der myUR Cloud verbunden.

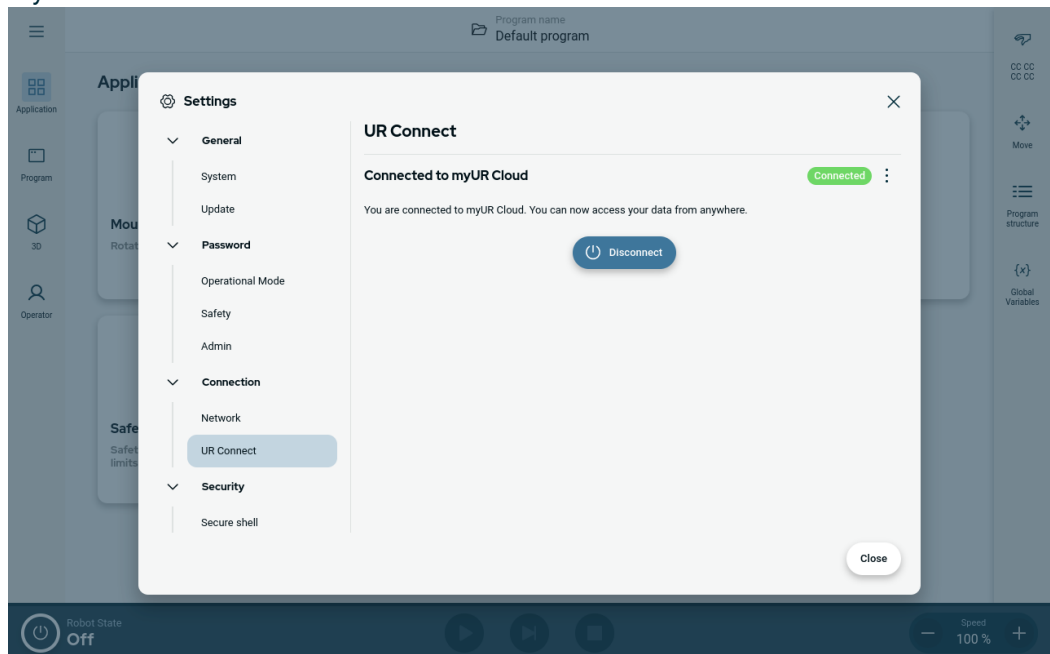

Fehlgeschlagene Verbindung

Wenn Sie die Nachricht Falscher PIN-Code sehen, überprüfen Sie bitte Ihren PIN-Code aus myUR.

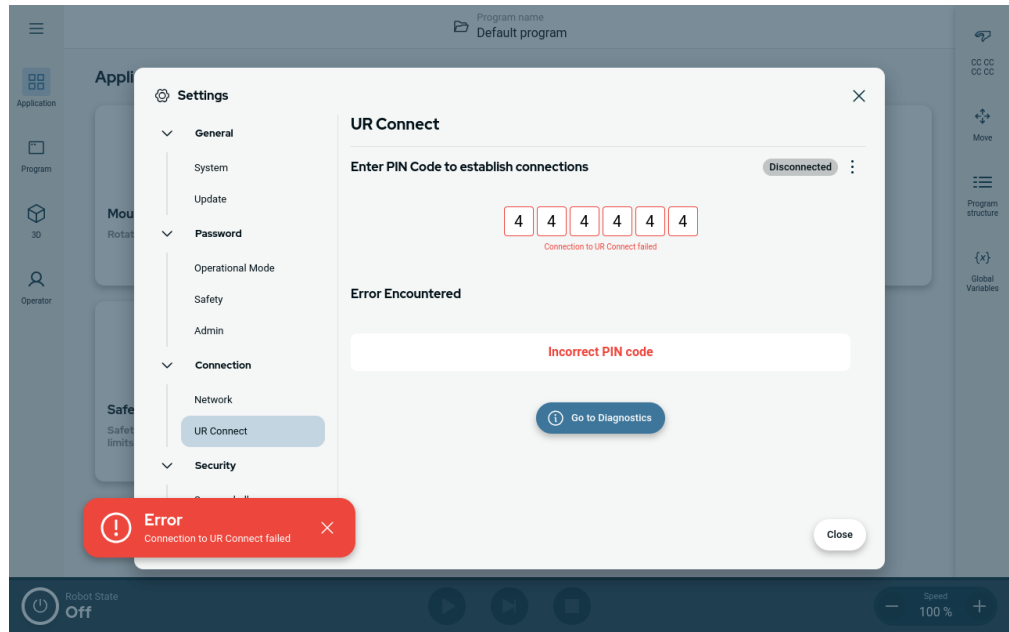

Diagnose

Wenn Sie etwas Unerwartetes bemerken, während UR Connect aktiv ist, können Sie die Diagnose aufrufen.

1. Wechseln Sie in die Einstellungen.
2. Wechseln Sie zu UR Connect.
3. Klicken Sie auf das Kebab-Menü in der oberen rechten Ecke.
4. Wählen Sie Diagnose aus.

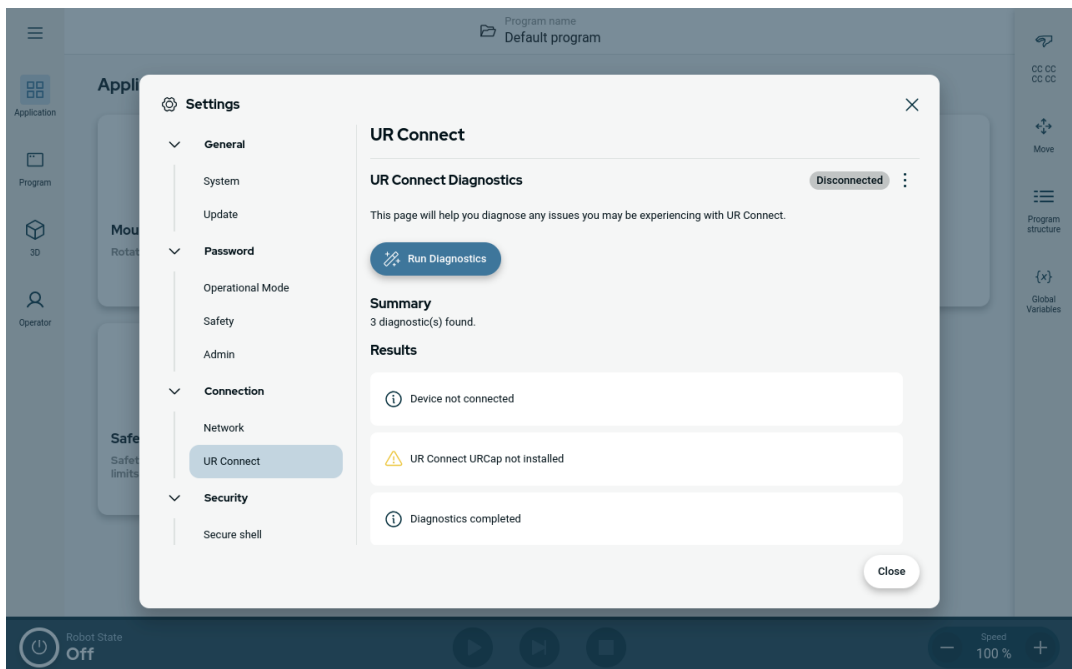
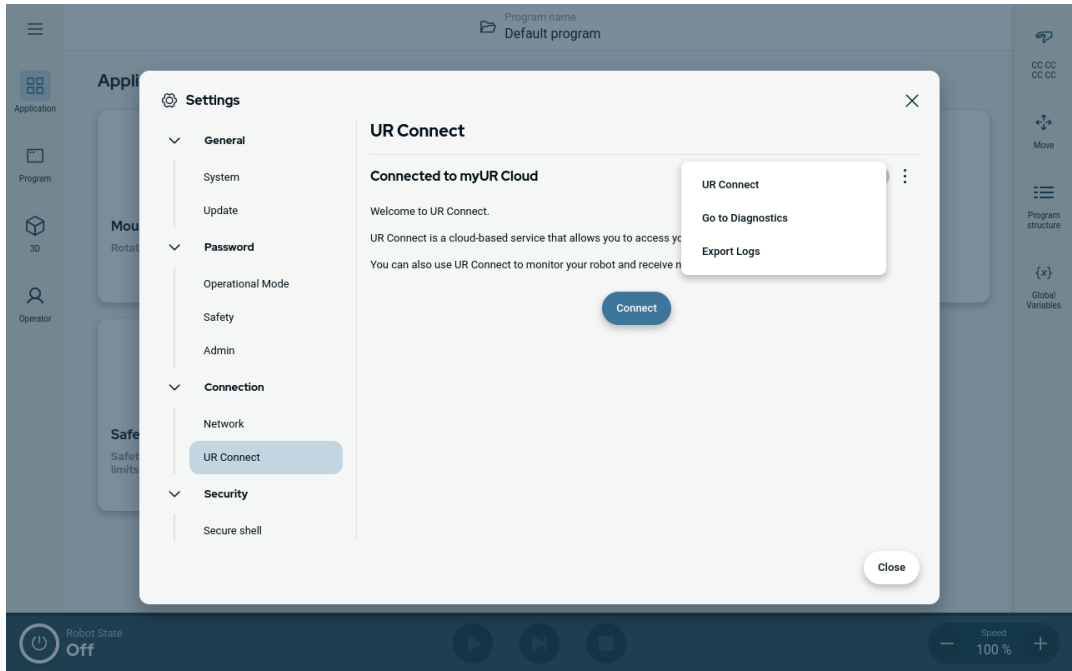

Protokolle exportieren

Es ist möglich, die UR Connect-Protokolle aus Ihrer PolyScope X-Software zu exportieren.

1. Wechseln Sie in die Einstellungen.
2. Wechseln Sie zu UR Connect.
3. Klicken Sie auf das Kebab-Menü in der oberen rechten Ecke.
4. Wählen Sie die Option Protokolle exportieren aus
5. Wählen Sie Nach myUR exportieren oder Nach USB exportieren aus.

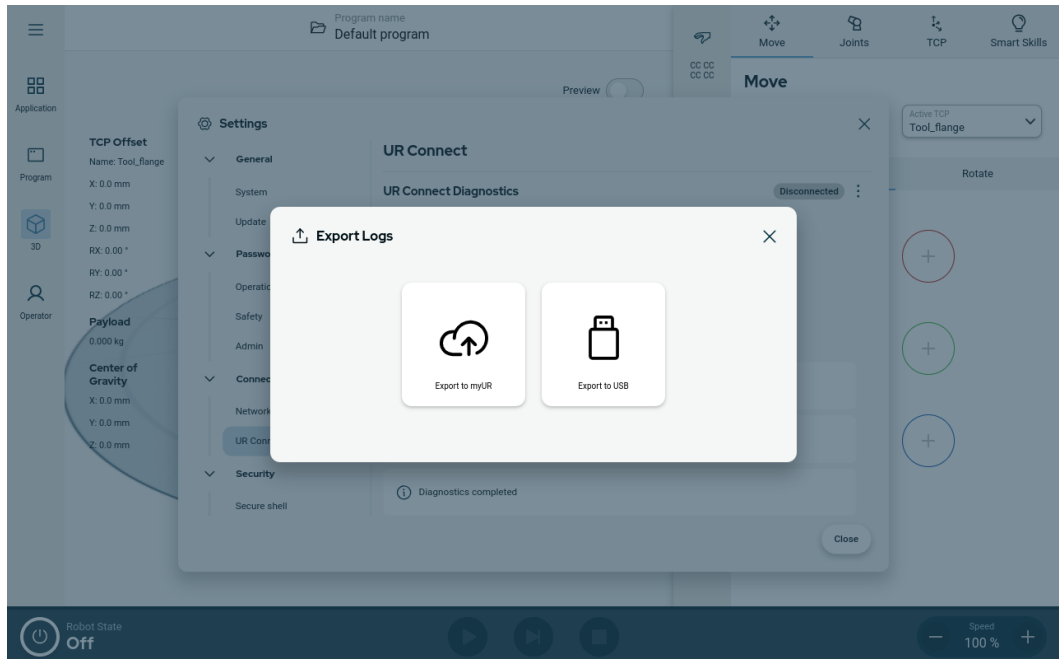

13. Risikobewertung

Beschreibung

Die Risikobeurteilung ist eine Anforderung, die für die Anwendung durchgeführt werden muss. Die Risikobeurteilung der Anwendung liegt in der Verantwortung des Integrators. Der Benutzer kann auch der Integrator sein.

Der Roboter ist eine unvollständige Maschine, daher hängt die Sicherheit der Roboteranwendung vom Werkzeug/Endeffektor, von Hindernissen und anderen Maschinen ab. Die Partei, die die Integration durchführt, muss ISO 12100 und ISO 10218-2 verwenden, um die Risikobeurteilung durchzuführen. Die technische Spezifikation ISO/TS 15066 kann zusätzliche Hinweise für kollaborative Anwendungen liefern. Die Risikobeurteilung hat alle Arbeitsabläufe über die gesamte Lebensdauer der Roboteranwendung hinweg zu berücksichtigen, einschließlich, aber nicht beschränkt auf:

- Anlernen (Teaching) des Roboters während der Einrichtung und Entwicklung der Roboteranwendung
- Fehlersuche und Wartung
- Normalbetrieb der Roboteranwendung

Eine Risikobeurteilung muss durchgeführt werden, **bevor** die Roboteranwendung zum ersten Mal eingeschaltet wird. Die Risikobeurteilung ist ein iterativer Prozess. Überprüfen Sie nach der physischen Installation des Roboters die Verbindungen und schließen Sie die Integration ab. Ein Teil der Risikobeurteilung besteht darin, die Einstellungen der Sicherheitskonfiguration sowie den Bedarf an zusätzlichen Nothaltmöglichkeiten und/oder anderen Schutzmaßnahmen zu ermitteln, die für die jeweilige Roboteranwendung erforderlich sind.

Einstellungen der Sicherheitskonfiguration

Die Festlegung der richtigen Sicherheitskonfigurationseinstellungen ist ein zentraler Inhalt bei der Entwicklung von Roboteranwendungen. Unbefugter Zugriff auf die Sicherheitskonfiguration muss verhindert werden, indem Sie den Passwortschutz aktivieren und einstellen.



WARNUNG

Wenn Sie den Passwortschutz nicht einrichten, kann es durch absichtliche oder versehentliche Änderungen der Konfigurationseinstellungen zu Verletzungen oder Tod kommen.

- Stellen Sie immer einen Passwortschutz ein.
- Richten Sie ein Programm zur Verwaltung von Passwörtern ein, damit nur Personen Zugriff haben, die die Auswirkungen von Änderungen verstehen.

Einige sicherheitsrelevante Funktionen sind speziell für kollaborative Roboteranwendungen ausgelegt. Diese sind über die Einstellungen der Sicherheitskonfiguration konfigurierbar. Sie werden verwendet, um die in der Risikobeurteilung der Anwendung identifizierten Risiken anzugehen.

Die folgenden Punkte schränken den Roboter ein und können somit die Energieübertragung auf eine Person durch den Roboterarm, den Endeffektor und das Werkstück beeinflussen.

- **Kraft und Leistungsbegrenzung:** Diese wird verwendet, um Klemmkraft und -spannungen in Bewegungsrichtung für den Fall einer Kollision zwischen dem Roboter und dem Bediener zu reduzieren.
- **Drehmomentbegrenzung:** Diese wird verwendet, um hohe Übergangsenergien und Stoßkräfte bei Kollisionen zwischen Roboter und Bediener durch Verringern der Robotergeschwindigkeit zu reduzieren.
- **Geschwindigkeitsgrenze:** Wird verwendet, um sicherzustellen, dass die Geschwindigkeit unter dem konfigurierten Grenzwert liegt.

Die folgenden Ausrichtungseinstellungen werden verwendet, um Bewegungen zu vermeiden und die Exposition von scharfen Kanten und Vorsprüngen gegenüber einer Person zu reduzieren.

- **Positionsgrenze für Gelenke, Ellbogen und Werkzeuge/Endeffektoren:** Wird verwendet, um Risiken im Zusammenhang mit bestimmten Körperteilen zu verringern: Vermeiden Sie Bewegungen in Richtung Kopf und Hals.
- **Grenze der Ausrichtung von Werkzeug/Endeffektor:** Wird verwendet, um die mit bestimmten Bereichen und Merkmalen des Werkzeugs/Endeffektors und des Werkstücks verbundenen Risiken zu verringern: Vermeiden Sie, dass scharfe Kanten auf den Bediener gerichtet sind, indem Sie die scharfen Kanten nach innen zum Roboter hin drehen.

Risiken der Stoppleistung

Einige Sicherheitsfunktionen sind speziell für jede Roboteranwendung konzipiert. Diese Funktionen sind über die Einstellungen der Sicherheitskonfiguration konfigurierbar. Sie werden verwendet, um Risiken im Zusammenhang mit der Stoppleistung der Roboteranwendung zu beseitigen.

Im Folgenden werden die Stoppleistung und der Stopppfad des Roboters begrenzt, um sicherzustellen, dass der Roboter anhält, bevor die konfigurierten Grenzen erreicht werden. Beide Einstellungen wirken sich automatisch auf die Geschwindigkeit des Roboters aus, um sicherzustellen, dass das Limit nicht überschritten wird.

- **Grenze für Stoppleistung:** Wird verwendet, um die Anhaltezeit des Roboters zu begrenzen.
- **Grenze für Stopppfad:** Wird verwendet, um den Stopppfad des Roboters zu begrenzen.

Wenn Sie eine der beiden oben genannten Methoden verwenden, müssen Sie die Leistung nicht mehr regelmäßig manuell testen. Die Sicherheitssteuerung des Roboters sorgt für eine kontinuierliche Überwachung.

Wenn der Roboter in einer Roboteranwendung eingesetzt wird, in der Gefahren nicht vernünftigerweise beseitigt oder Risiken durch die Verwendung der eingebauten sicherheitsrelevanten Funktionen nicht ausreichend reduziert werden können (z. B. bei Verwendung eines gefährlichen Werkzeugs/Endeffektors oder eines gefährlichen Prozesses), dann sind Sicherheitsmaßnahmen erforderlich.

**WARNUNG**

Das Versäumnis, eine Risikobeurteilung für die Anwendung durchzuführen, kann die Risiken erhöhen.

- Führen Sie immer eine Risikobeurteilung der Anwendung für vorhersehbare Risiken und vernünftigerweise vorhersehbaren Missbrauch durch.

Bei kollaborativen Anwendungen umfasst die Risikobeurteilung die vorhersehbaren Risiken aufgrund von Kollisionen und vernünftigerweise vorhersehbarem Missbrauch.

Die Risikobeurteilung muss Folgendes umfassen:

- Schwere des Schadens
- Wahrscheinlichkeit des Auftretens
- Möglichkeiten, die Gefährdungssituation zu vermeiden

Mögliche Gefahren

Universal Robots hat die unten aufgeführten potenziellen Gefahren identifiziert, die der Integrator berücksichtigen sollte. Bei speziellen Roboteranwendungen können andere erhebliche Gefahren vorhanden sein.

- Risiko von offenen Wunden durch scharfe Kanten oder Ecken am Werkzeug/Anbaugerät oder an der Werkzeug-/Anbaugeräteverbindung.
- Risiko von offenen Wunden durch scharfe Kanten und spitze Gegenstände in der Nähe von Hindernissen.
- Blutergüsse durch Kontakt.
- Verstauchung oder Knochenbruch durch Aufprall.
- Auswirkungen als Folge lockerer Schrauben, die den Roboterarm oder das Werkzeug/Anbauteil halten.
- Teile, die aus dem Werkzeug/Endeffektor herausfallen oder davonfliegen, beispielsweise aufgrund einer unzureichenden Klemmung oder Stromunterbrechung.
- Falsches Verständnis dessen, was durch mehrere Not-Halt-Tasten gesteuert wird.
- Falsche Einstellung der Sicherheitskonfigurationsparameter.
- Falsche Einstellungen durch unautorisierte Änderungen der Sicherheitskonfigurationsparameter.

13.1. Quetschgefahr

Beschreibung Sie können Quetschgefahren vermeiden, indem Sie Hindernisse in diesen Bereichen entfernen, den Roboter anders platzieren oder eine Kombination aus Sicherheitsebenen und Gelenkgrenzen verwenden, um die Gefahren zu beseitigen und zu verhindern, dass sich der Roboter in diesen Bereich seines Arbeitsraums bewegt.



VORSICHT

Wenn der Roboter in bestimmten Bereichen platziert wird, kann es zu Quetschgefahren kommen, die zu Verletzungen führen können.

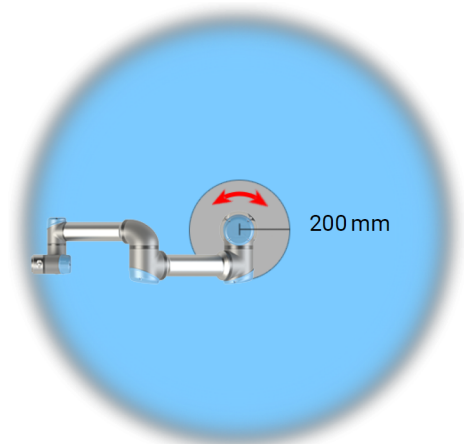
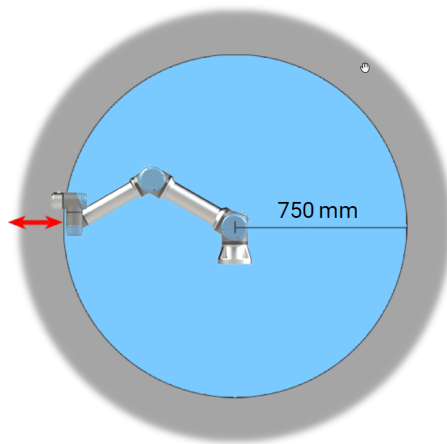

Aufgrund der physikalischen Eigenschaften des Roboterarms erfordern bestimmte Arbeitsbereiche besondere Aufmerksamkeit wegen Quetschgefahr. Dazu gehört ein Bereich (links) bei radialen Bewegungen, wenn das Handgelenk 1 mindestens 750 mm von der Basis des Roboters entfernt ist. Der andere Bereich (rechts) befindet sich bei Tangentialbewegung innerhalb von 200 mm von der Basis des Roboters.

13.2. Nachlaufzeit und -weg

Beschreibung



HINWEIS

Sie können benutzerdefinierte Sicherheitsgrenzen für maximale Nachlaufzeit und -strecke definieren. Werden benutzerdefinierte Einstellungen verwendet, so wird die Geschwindigkeit des Programms dynamisch angepasst, um die ausgewählten Grenzwerte stets einzuhalten.

Die grafischen Daten für **Gelenk 0 (Basis)**, **Gelenk 1 (Schulter)** und **Gelenk 2 (Ellbogen)** gelten für Nachlaufweg und Stoppdauer:

- Kategorie 0
- Kategorie 1
- Kategorie 2

Der Test an **Gelenk 0** wurde über eine Horizontalbewegung durchgeführt, d. h. die Drehachse stand senkrecht zum Boden. Bei den Tests **Gelenk 1** und **Gelenk 2** folgte der Roboter einer vertikalen Bahn, bei der die Rotationsachsen parallel zum Boden verliefen, und der Stopp erfolgte, während sich der Roboter nach unten bewegte. Die Y-Achse ist die Entfernung von der Stelle, an der der Stopp eingeleitet wird, bis zur Endposition. Der CoG der Nutzlast befindet sich am Werkzeugflansch.

Gelenk 0 (FUSS)

Nachlaufweg in Meter für 33 % von 5 kg

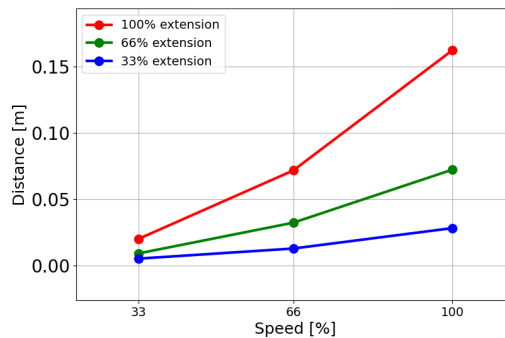

Nachlaufweg in Meter für 66 % von 5 kg

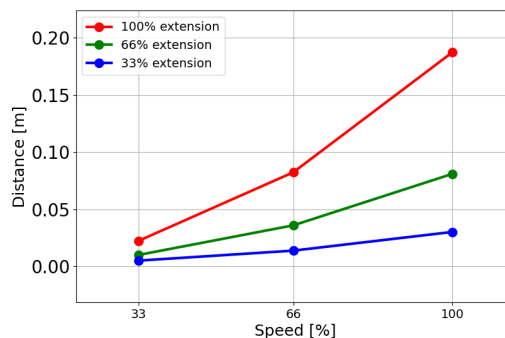

Nachlaufweg in Meter bei maximaler Nutzlast von 5 kg

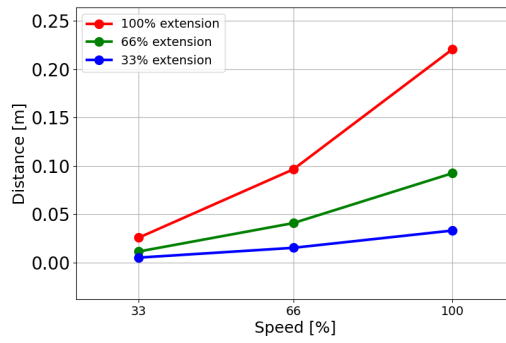

Gelenk 0 (FUSS)

Nachlaufzeit in Sekunden für 33 % von 5 kg

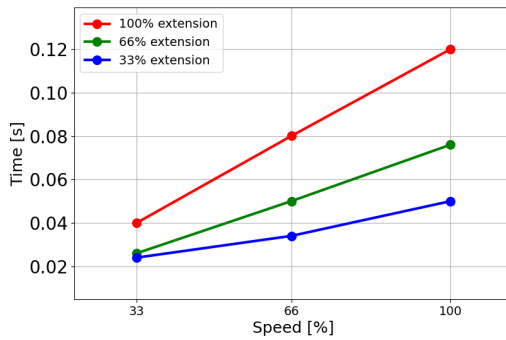

Nachlaufzeit in Sekunden für 66 % von 5 kg

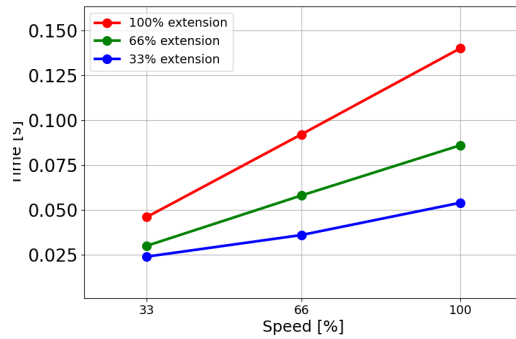

Nachlaufzeit in Sekunden bei maximaler Nutzlast von 5 kg

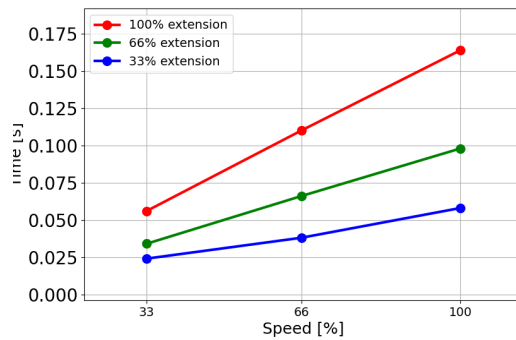

Gelenk 1 (SCHULTER)

Nachlaufweg in Meter für 33 % von 5 kg

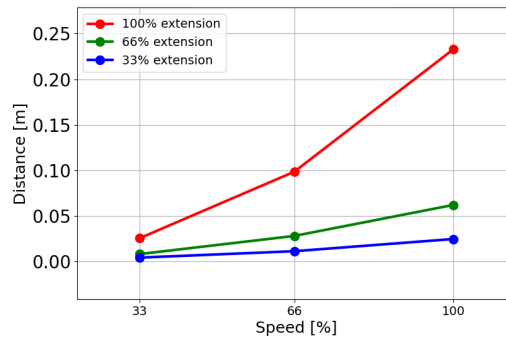

Nachlaufweg in Meter für 66 % von 5 kg

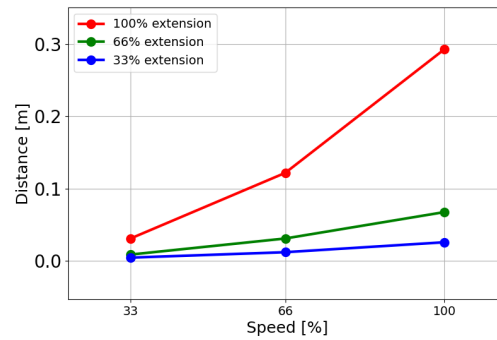

Nachlaufweg in Meter bei maximaler Nutzlast von 5 kg

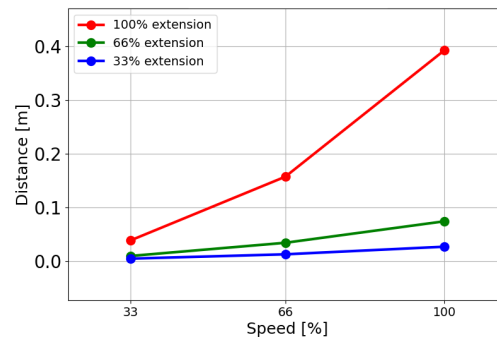

Gelenk 1 (SCHULTER)

Nachlaufzeit in Sekunden für 33 % von 5 kg

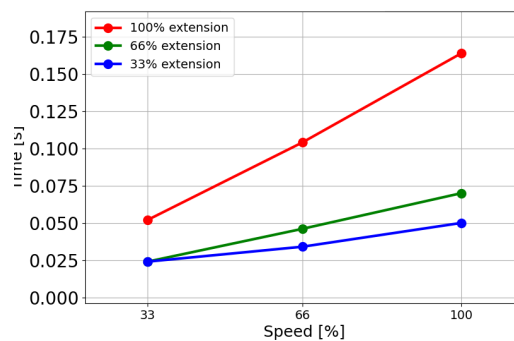

Copyright © 2009-2025 by Universal Robots A/S. Alle Rechte vorbehalten.

Nachlaufzeit in Sekunden für 66 % von 5 kg

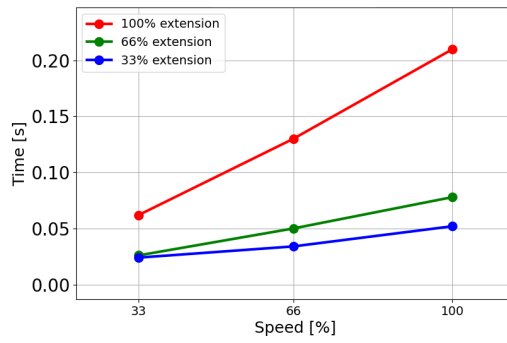

Nachlaufzeit in Sekunden bei maximaler Nutzlast von 5 kg

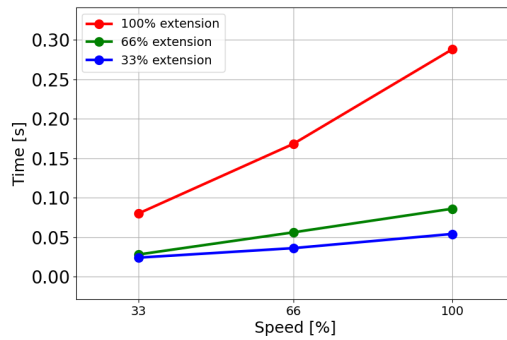

Gelenk 2 (ELLBOGEN)

Nachlaufweg in Meter für 33 % von 5 kg

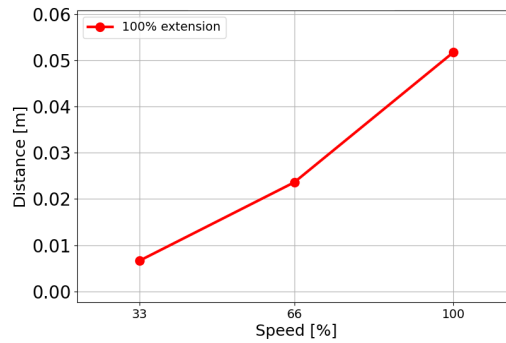

Nachlaufweg in Meter für 66 % von 5 kg

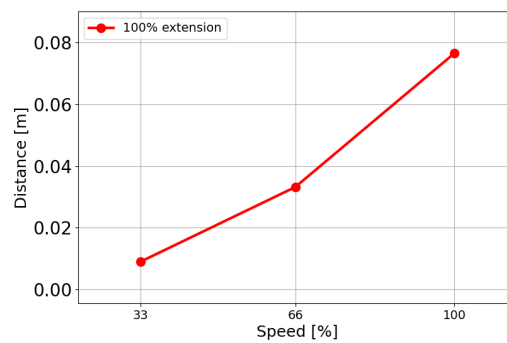

Nachlaufweg in Meter bei maximaler Nutzlast von 5 kg

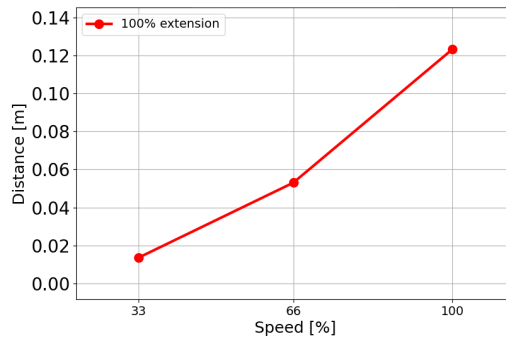

Gelenk 2 (ELLBOGEN)

Nachlaufzeit in Sekunden für 33 % von 5 kg

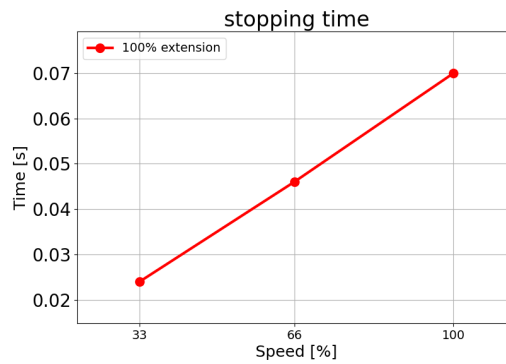

Nachlaufzeit in Sekunden für 66 % von 5 kg

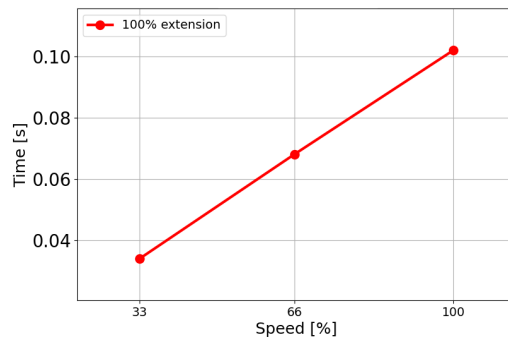

Nachlaufzeit in Sekunden bei maximaler Nutzlast von 5 kg

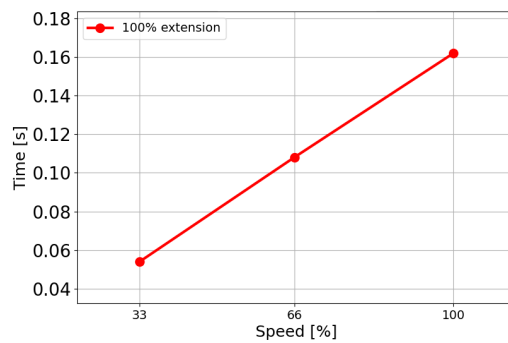

Copyright © 2009-2025 by Universal Robots A/S. Alle Rechte vorbehalten.

14. Notfälle

Beschreibung Folgen Sie den Anweisungen hier, um Notfallsituationen zu bewältigen, wie z. B. die Aktivierung des Nothalts mit dem roten Druckknopf. In diesem Abschnitt wird auch beschrieben, wie Sie das System ohne Strom manuell bewegen können.

14.1. Not-Halt

Beschreibung Der Nothalt ist die rote Drucktaste auf dem Teach-Pendant. Betätigen Sie den Nothalt-Schalter, um sämtliche Roboterbewegungen zu stoppen. Aktivierung des Schutzstopps bewirkt einen Stopp der Kategorie 1 (gemäß IEC 60204-1). Schutzstopps sind kein Schutz gemäß ISO 12100.

Ein Nothalt ist eine ergänzende Schutzmaßnahme, die nicht unbedingt Verletzungen verhindert. Aus der Risikobewertung der Roboter-Anwendung sollte hervorgehen, ob weitere Nothalt-Schalter benötigt werden. Die Nothalt-Funktion und das auslösende Gerät müssen ISO 13850 entsprechen.

Nach Auslösen eines Nothalts rastet der Schalter in dieser Stellung ein. Daher muss jedes Mal, wenn ein Nothalt aktiviert wird, dieser manuell an dem auslösenden Schalter zurückgesetzt werden.

Vor dem Zurücksetzen des Schutzstopp-Schalters müssen Sie den Grund für die Aktivierung des Schutzstopp visuell identifizieren und bewerten. Eine visuelle Bewertung aller Geräte in der Anwendung ist erforderlich. Sobald das Problem behoben ist, setzen Sie die Nothalt-Taste zurück.

Zurücksetzen der Nothalt-Taste

1. Halten Sie den Druckknopf gedrückt und drehen Sie ihn im Uhrzeigersinn, bis sich die Verriegelung löst.
Sie sollten spüren, wenn die Verriegelung gelöst ist, was darauf hinweist, dass der Druckknopf zurückgesetzt ist.
 2. Überprüfen Sie die Situation und ob der Nothalt zurückgesetzt werden soll.
 3. Stellen Sie nach dem Zurücksetzen des Nothalts die Stromversorgung des Roboters wieder her und setzen Sie den Betrieb fort.
-

14.2. Bewegung ohne Antriebskraft

Beschreibung

Im Fall eines Notfalls, wenn das Antreiben des Roboters entweder unmöglich oder unerwünscht ist, können Sie einen erzwungenen Backdrive verwenden, um den Roboterarm zu bewegen.

Beim erzwungenen Backdrive müssen Sie den Roboterarm kräftig drücken oder ziehen, um das Gelenk zu bewegen. Größere Roboterarme können mehr als eine Person erfordern, um das Gelenk zu bewegen.

Jede Gelenkbremse verfügt über eine Rutschkupplung, mit der eine Bewegung bei hohem Zwangsdrehmoment ermöglicht wird. Der erzwungene Backdrive erfordert hohe Kräfte und es können eine oder mehrere Personen erforderlich sein, um den Roboter zu bewegen.

In Spannsituationen werden zwei oder mehr Personen für den erzwungenen Backdrive benötigt. In einigen Situationen sind zwei oder mehr Personen erforderlich, um den Roboterarm zu demontieren.

Personal, das den UR-Roboter einsetzt, ist für die Reaktion auf Notfallereignisse zu schulen. Zusätzliche Informationen sollten bei der Integration bereitgestellt werden.



WARNUNG

Das Risiko, dass ein nicht abgestützter Roboterarm bricht oder herunterfällt, kann zu Verletzungen oder zum Tod führen.

- Nehmen Sie den Roboter während eines Notfalls nicht auseinander.
- Stützen Sie den Roboterarm ab, bevor Sie den Strom abschalten.



HINWEIS

Das manuelle Bewegen des Roboterarms ist nur für Notfall- und Servicezwecke vorgesehen. Unnötige Bewegungen des Roboterarms können zu Sachschäden führen.

- Bewegen Sie das Gelenk nicht mehr als 160 Grad, um sicherzustellen, dass der Roboter seine ursprüngliche Position finden kann.
- Bewegen Sie kein Gelenk mehr als nötig.

14.3. Betriebsmodus

Beschreibung

Sie können die verschiedenen Modi über das Teach-Pendant oder den Dashboard-Server aufrufen und aktivieren. Wenn ein externer Moduswähler integriert ist, steuert dieser die Modi und nicht PolyScope oder der Dashboard-Server.

Automatikmodus Wenn dieser Modus aktiv ist, kann der Roboter nur ein Programm mit vordefinierten Aufgaben ausführen. Sie können Programme und Installationen nicht ändern oder speichern.

Manueller Modus Wenn dieser Modus aktiv ist, können Sie den Roboter programmieren. Sie können Programme und Installationen ändern und speichern. Die im manuellen Modus verwendeten Geschwindigkeiten müssen begrenzt werden, um Verletzungen zu vermeiden. Wenn der Roboter im manuellen Modus arbeitet, kann eine Person in Reichweite des Roboters positioniert werden. Die Geschwindigkeit muss auf den Wert begrenzt werden, der für die Risikobeurteilung der Anwendung angemessen ist.

**WARNUNG**

Verletzungen können auftreten, wenn die verwendete Geschwindigkeit, während der Roboter im manuellen Modus arbeitet, zu hoch ist.

Wiederherstellungsmodus Dieser Modus wird aktiviert, wenn die Sicherheitsbegrenzung des aktiven Grenzwertes überschritten wird. Der Roboterarm führt einen Stopp der Kategorie 0 aus. Wenn eine aktive Sicherheitsgrenze, wie eine Gelenkpositionsgrenze oder eine Sicherheitsebene bereits beim Einschalten des Roboterarms überschritten ist, wird er im Wiederherstellungsmodus gestartet. Dadurch ist es möglich, den Roboterarm innerhalb der Sicherheitsgrenzen zurückzubewegen. Im Wiederherstellungsmodus ist die Bewegung des Roboterarms durch einen festen Grenzwert eingeschränkt, den Sie nicht ändern können.

Manueller Hochgeschwindigkeitsmodus Wenn dieser Modus aktiviert ist, können Sie die Standard-Geschwindigkeitsgrenze des Werkzeugs und Ellbogens vorübergehend überschreiten.

Wenn ein dreistufiger Zustimmschalter konfiguriert und entweder losgelassen (nicht gedrückt) oder vollständig heruntergedrückt ist, führt der Roboter im manuellen Modus einen Schutzstopp durch.

Zum Umschalten zwischen Automatik- und Manuellem Modus muss der dreistufige Zustimmschalter vollständig losgelassen und erneut gedrückt werden, damit der Roboter die Bewegungsfreigabe erhält. Wenn Sie den manuellen Hochgeschwindigkeitsmodus verwenden, können Sie den Bewegungsspielraum des Roboters mithilfe von Gelenkgrenzen oder Sicherheitsebenen einschränken.

**HINWEIS**

Nach fünf Minuten Inaktivität wird die Geschwindigkeitsgrenze auf den Standardwert zurückgesetzt.

Aktivieren der manuellen Hochgeschwindigkeit

1. Tippen Sie auf **Anwendung** und wählen Sie **Sicherheit**.
2. Greifen Sie auf die **Drei-Stellungs-Zustimmschalter**-Optionen zu.
3. Schieben Sie auf der Seite den Regler **manuelle Hochgeschwindigkeit erlauben**.

Modus wechseln

Betriebsmodus	Manuell	Automatisch
Roboter mit +/- im Bewegen-Tab bewegen	x	
Freedrive	x	
Programme ausführen	Reduzierte Geschwindigkeit*	x
Programm speichern und bearbeiten	x	

*Wenn ein Drei-Stellungs-Zustimmschalter konfiguriert ist, arbeitet der Roboter mit manueller reduzierter Geschwindigkeit, es sei denn, der manuelle Hochgeschwindigkeitsmodus wird aktiviert.



WARNUNG

- Alle abgeschalteten Schutzvorrichtungen müssen wieder voll funktionsfähig gemacht werden, bevor der Automatikmodus ausgewählt wird.
- Wo immer möglich, darf der manuelle Modus nur verwendet werden, wenn sich alle Personen außerhalb des abgesicherten Bereichs befinden.
- Wenn ein externer Moduswähler verwendet wird, muss er außerhalb des abgesicherten Bereichs platziert werden.
- Im Automatikmodus darf niemand den abgesicherten Bereich betreten oder sich darin aufhalten, es sei denn, es wird ein Schutzmechanismus verwendet oder die kollaborative Anwendung ist für die Leistungs- und Kraftbegrenzung (PFL) validiert.

**Dreistellungs-
Freigabevorrichtung**

Wenn ein Drei-Stellungs-Zustimmschalter verwendet wird und sich der Roboter im manuellen Modus befindet, müssen Sie den Drei-Stellungs-Zustimmschalter in die mittlere Position drücken. Der dreistufige Zustimmschalter ist im Automatikmodus wirkungslos.

**HINWEIS**

- Einige UR-Robotergrößen sind möglicherweise nicht mit einem Drei-Stellungs-Zustimmschalter ausgestattet. Wenn die Risikobeurteilung die Aktivierung des Geräts erfordert, muss ein 3PE-Teach-Pendant verwendet werden.

Für die Programmierung wird ein 3PE-Teach-Pendant empfohlen. Wenn sich im manuellen Modus eine weitere Person im abgesicherten Bereich aufhalten kann, kann ein zusätzliches Gerät integriert und für die Nutzung durch die weitere Person konfiguriert werden.

Moduswechsel

Um zwischen den Modi zu wechseln, wählen Sie in der rechten Kopfzeile das Profilsymbol, um die Modusauswahl anzuzeigen.

- Automatik zeigt an, dass der Betriebsmodus des Roboters auf Automatik eingestellt ist.
- Manuell zeigt an, dass der Betriebsmodus des Roboters auf Manuell eingestellt ist.

PolyScope X befindet sich automatisch im manuellen Modus, wenn die Sicherheits-E/A-Konfiguration mit Drei-Stellungs-Zustimmschalter aktiviert ist.

Remote-Modus auswählen

Es ist nur möglich, den Remote-Modus zu ändern, wenn Sie den Betriebsmodus auf „Automatisch“ geändert haben.
 Wenn Sie den Remote-Modus von „Remote“ auf „Lokal“ ändern, wird der Betriebsmodus zurück zu „manuell“ gehen.

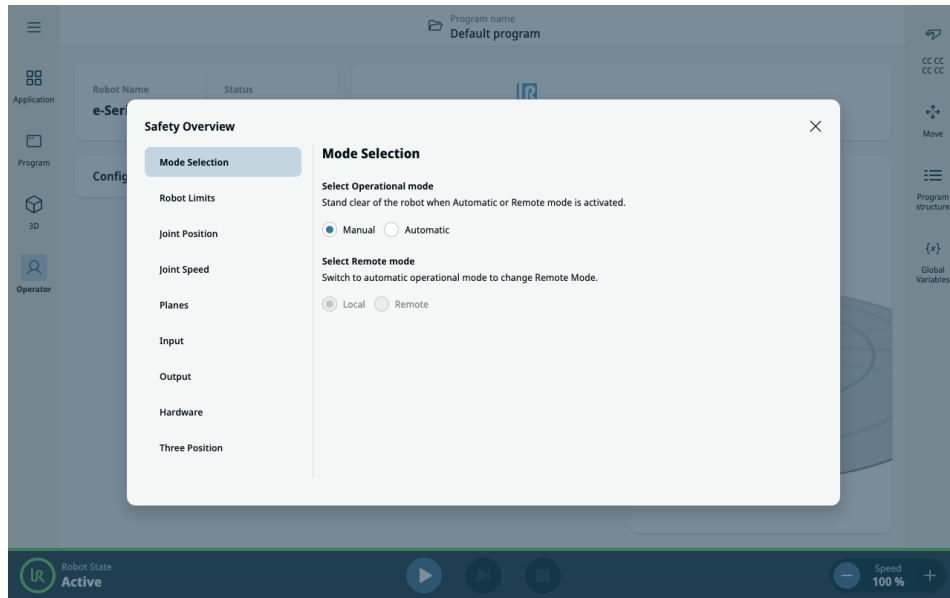

15. Transport

Beschreibung Transportieren Sie den Roboter nur in seiner Originalverpackung. Bewahren Sie das Verpackungsmaterial an einem trockenen Ort auf, für den Fall, dass Sie den Roboter später noch einmal umziehen möchten.
Beim Transport des Roboters von der Verpackung zur Aufstellfläche, heben Sie beide Rohre des Roboterarms gleichzeitig an. Halten Sie den Roboter in Stellung, bis alle Montageschrauben am Fußflansch des Roboters sicher festgezogen sind.
Heben Sie die Control-Box am Griff an.



WARNUNG

Falsche Hebetekniken oder die Verwendung ungeeigneter Hebevorrichtungen können zu Verletzungen führen.

- Vermeiden Sie eine Überlastung Ihres Rückens oder anderer Körperteile, wenn Sie die Ausrüstung heben.
- Verwenden Sie geeignete Hebegeräte.
- Alle regionalen und nationalen Richtlinien zum Heben sind zu befolgen.
- Stellen Sie sicher, dass der Roboter gemäß der Anleitung in „Mechanische Schnittstelle“ montiert wird.



HINWEIS

Wenn der Roboter während des Transports an eine Drittanbieteranwendung/ -installation angeschlossen ist, lesen Sie bitte Folgendes:

- Durch den Transport des Roboters ohne Originalverpackung erlöschen alle Garantien von Universal Robots A/S.
- Wenn der Roboter als Teil einer vorgefertigten Lösung, sicher montiert und in voller Übereinstimmung mit den unten aufgeführten Empfehlungen transportiert wird, gilt dies nicht als Garantieverletzung.

Haftungsausschluss Universal Robots kann nicht für Schäden haftbar gemacht werden, die durch den Transport der Geräte verursacht wurden.
Siehe die Empfehlungen für den Transport ohne Verpackung unter: universal-robots.com/manuals

15.1. Transport ohne Verpackung

Beschreibung Universal Robots empfiehlt immer, den Roboter in der Originalverpackung zu transportieren. Diese Empfehlungen zielen darauf ab, unerwünschte Vibrationen in Gelenken und Bremssystemen zu reduzieren und die Rotation der Gelenke zu verringern. Wenn der Roboter ohne Originalverpackung transportiert wird, beachten Sie bitte die folgenden Richtlinien:

- Klappen Sie den Roboter so weit wie möglich zusammen. Transportieren Sie den Roboter nicht in der Singularitätsposition.
- Verlegen Sie den Schwerpunkt des Roboters so nah wie möglich an die Basis.
- Befestigen Sie jedes Rohr an zwei verschiedenen Punkten auf einer festen Oberfläche.
- Sichern Sie jeden angebrachten Endeffektor fest in 3 Achsen.

Transport

Klappen Sie den Roboter so weit wie möglich zusammen.

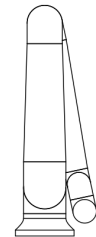
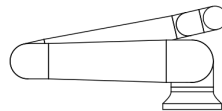

Transportieren Sie ihn nicht ausgefahren. (Singularitätsposition)

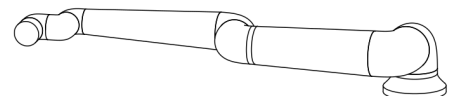
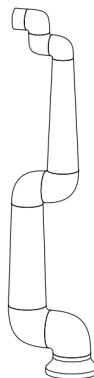

Befestigen Sie die Röhren auf einer festen Oberfläche. Befestigen Sie den Endeffektor in 3 Achsen.

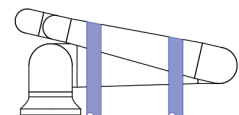
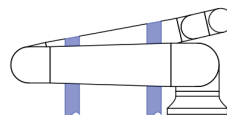

15.2. Aufbewahrung des Teach-Pendant

- Beschreibung** Der Bediener muss ein klares Verständnis dafür haben, was der Nothalt am Teach-Pendant beim Drücken für Auswirkungen hat. Es kann beispielsweise zu Verwirrungen bei einer Multi-Roboter-Installation kommen. Es sollte klargestellt werden, ob der Nothalt am Teach-Pendant die gesamte Installation oder nur den angeschlossenen Roboter stoppt.
- Wenn Verwirrungen nicht auszuschließen sind, bewahren Sie das Teach-Pendant so auf, dass die Nothalt-Taste nicht sichtbar oder nutzbar ist.

15.3. Langzeitlagerung

- Beschreibung** Dieser Bereich beschreibt allgemeine Richtlinien für die langfristige Lagerung von Robotern und Ersatzteilen.
- Dies gilt für alle Robotergenerationen und Ersatzteile.
- Ein Roboter gilt als langfristig gelagert, wenn er für einen Zeitraum von 6 Monaten oder länger gelagert wird.

- Richtlinien** Um den Roboter und die Ersatzteile im bestmöglichen Zustand zu halten, wird empfohlen, die übliche bewährte Verfahrensweise zu befolgen, welche Folgendes besagt:
- Lagertemperatur: 10°C-30°C
 - Luftfeuchtigkeit: Relative Feuchtigkeit von 20-60 %
 - Universal Robots empfiehlt, Roboter mindestens einmal im **Jahr** auszupacken, in Betrieb zu nehmen und diesen ein Programm mit einer leichten Last ausführen zu lassen, bei dem alle Gelenke mindestens 5 Mal um mindestens 90 Grad in jede Richtung gedreht werden, um die Schmiermittel zu verteilen.
Montieren Sie außerdem Ersatzgelenke an einem Arm und führen Sie dieselbe Betriebsroutine durch, falls möglich.
 - In seltenen Fällen kann es erforderlich sein, die Roboter nach der Lagerung abzuwischen, um überschüssige Schmiermittel zu entfernen, welche aus den Dichtungen gezogen sind.
 - Die Batterie ist für die Lebensdauer des Roboters ausgelegt und wird nicht geladen, wenn das System mit Strom versorgt wird. Die Lebensdauer der Batterie beträgt 8 bis 10 Jahre, aber für die e-Series und UR-Series können sie ersetzt werden.
 - Flashspeicher können ihre Datenkapazität über Zeit verlieren, daher besteht potenziell die Gefahr, dass die Daten auf z. B. der SD-Karte neu geflasht werden müssen.

16. Wartung und Reparatur

Beschreibung Wartungsarbeiten, Inspektionen und Kalibrierungen sind unter Einhaltung aller Sicherheitsanweisungen in diesem Handbuch, dem UR Service Manual und gemäß den örtlichen Anforderungen durchzuführen. Reparaturarbeiten sollten nur von Universal Robots durchgeführt werden. Vom Kunden designierte, geschulte Personen können Reparaturen durchführen, sofern sie das Service-Handbuch beachten.

Sicherheit bei der Wartung Der Zweck der Wartung und Reparatur ist es, sicherzustellen, dass das System weiterhin wie erwartet funktioniert. Bei Arbeiten am Roboterarm oder der Control-Box sind die folgenden Maßnahmen und Warnungen zu beachten.



WARNUNG

Die Nichteinhaltung der unten aufgeführten Sicherheitsmaßnahmen kann zu Verletzungen führen.

- Ziehen Sie das Hauptstromkabel an der Unterseite der Control-Box ab, um sich zu vergewissern, dass es völlig stromlos ist. Schalten Sie alle anderen Stromquellen aus, die mit dem Roboterarm oder der Control-Box verbunden sind. Treffen Sie die erforderlichen Vorkehrungen, um zu verhindern, dass andere Personen während der Reparaturzeit Strom in das System einspeisen.
- Prüfen Sie den Erdungsanschluss bevor Sie das System wieder einschalten.
- Beachten Sie die ESD-Vorschriften, wenn Teile des Roboterarms oder der Control-Box demontiert werden.
- Verhindern Sie das Eindringen von Wasser und Staub in den Roboterarm oder die Control-Box.

Sicherheit bei der Wartung**WARNUNG**

Wenn bei vollständig geöffneter Tür kein Platz für die Control-Box gelassen wird, kann dies zu Verletzungen führen.

- Sehen Sie mindestens 915 mm Platz vor, damit sich die Tür der Control-Box vollständig öffnen lässt und Zugang für Wartungsarbeiten besteht.

**WARNUNG: ELEKTRIZITÄT**

Wenn Sie die Stromversorgung der Control-Box nach dem Ausschalten zu schnell lösen, kann dies zu Verletzungen durch elektrische Gefahren führen.

- Vermeiden Sie, das Netzteil im Inneren der Control-Box zu lösen, da selbst mehrere Stunden nach dem Ausschalten der Control-Box hohe Spannungen (bis zu 600 V) vorhanden sein können.

Stellen Sie nach Fehlerbehebungen, Wartungen und Reparaturen sicher, dass die Sicherheitsanforderungen erfüllt sind. Halten Sie die nationalen oder regionalen Arbeitsschutzvorschriften ein. Die korrekte Funktion aller Sicherheitsfunktionseinstellungen ist ebenfalls zu testen und zu bestätigen.

16.1. Testen der Stoppleistung

Beschreibung

Testen Sie regelmäßig, um festzustellen, ob die Stoppleistung beeinträchtigt ist. Längere Stoppzeiten können eine Anpassung der Sicherheitsvorkehrungen erforderlich machen, möglicherweise mit Änderungen an der Anlage. Wenn die Sicherheitsfunktionen Stoppzeit und/oder Stoppweg verwendet werden und die Grundlage der Strategie zur Risikominderung bilden, ist keine Überwachung oder Prüfung der Stoppleistung erforderlich. Der Roboter führt eine kontinuierliche Überwachung durch.

16.2. Reinigung und Inspektion des Roboterarms

Beschreibung

Im Rahmen der regelmäßigen Wartung kann der Roboterarm gemäß den Empfehlungen in diesem Handbuch und den örtlichen Anforderungen gereinigt werden.

Reinigungsmethoden

Um Staub, Schmutz oder Öl auf dem Roboterarm und/oder Teach-Pendant zu entfernen, verwenden Sie einfach ein Tuch und eines der unten aufgeführten Reinigungsmittel.

Oberflächenvorbereitung: Vor dem Auftragen der Lösungen unten müssen Oberflächen möglicherweise durch Entfernen von losem Schmutz oder Dreck vorbereitet werden.

Reinigungsmittel:

- Wasser
- 70 % Isopropylalkohol
- 10 % Ethanolalkohol
- 10 % Naphtha (Zum Entfernen von Fett)

Anwendung: Die Lösung wird in der Regel mit einer Sprühflasche, einem Pinsel, einem Schwamm oder einem Tuch auf die zu reinigende Oberfläche aufgetragen. Sie kann je nach Verschmutzungsgrad und Art der zu reinigenden Oberfläche direkt aufgetragen oder weiter verdünnt werden.

Schrubben: Bei hartnäckigen Flecken oder stark verschmutzten Bereichen kann die Lösung mit einer Bürste, einem Schrubber oder anderen mechanischen Mitteln geschrubbt werden, um die Verunreinigungen zu lösen.

Einwirkzeit: Wenn nötig, lässt man die Lösung bis zu 5 Minuten auf der Oberfläche verweilen, um die Verunreinigungen effektiv aufzulösen.

Abspülen: Nach der Einwirkzeit wird die Oberfläche in der Regel gründlich mit Wasser abgespült, um die gelösten Verunreinigungen und verbleibende Reinigungsmittelrückstände zu entfernen. Es ist wichtig, dass Sie gründlich abspülen, um zu verhindern, dass Rückstände Schäden verursachen oder ein Sicherheitsrisiko darstellen.

Trocknung: Schließlich kann die gereinigte Oberfläche an der Luft getrocknet oder mit Handtüchern getrocknet werden.

**WARNUNG**

Verwenden Sie in einer verdünnten Reinigungslösung
KEIN BLEICHMITTEL.

**WARNUNG**

Fett ist reizend und kann eine allergische Reaktion auslösen. Kontakt, Einatmen oder Verschlucken können zu Krankheiten oder Verletzungen führen. Um Krankheiten oder Verletzungen vorzubeugen, halten Sie sich an Folgendes:

- **VORBEREITUNG:**
 - Stellen Sie sicher, dass der Bereich gut belüftet ist.
 - Lagern Sie keine Lebensmittel oder Getränke in der Nähe des Roboters und der Reinigungsmittel.
 - Stellen Sie sicher, dass sich eine Möglichkeit zum Auswaschen der Augen in der Nähe befindet.
 - Sammeln Sie die erforderliche PSA (Handschuhe, Augenschutz)
- **TRAGEN SIE:**
 - Schutzhandschuhe: Ölbeständige Handschuhe (Nitril), undurchlässig und beständig gegen das Produkt.
 - Augenschutz: Wird empfohlen, um einen versehentlichen Kontakt des Fetts mit den Augen zu vermeiden.
- **NICHT VERSCHLUCKEN/VERZEHREN.**
- Im Falle von
 - Hautkontakt mit Wasser und einem milden Reinigungsmittel abwaschen
 - Hautreaktionen ärztliche Hilfe aufsuchen
 - Kontakt mit den Augen eine Augenspülstation benutzen, ärztliche Hilfe in Anspruch nehmen.
 - Einatmen von Dämpfen oder Verschlucken von Fett einen Arzt aufsuchen
- Nach der Fettarbeit
 - kontaminierte Arbeitsflächen reinigen.
 - gebrauchte Putzlappen oder Papiertücher entsorgen.
- Der Kontakt mit Kindern und Tieren ist verboten.

**Roboterarm
Inspektionsplan**

Die folgende Tabelle ist eine Checkliste der von Universal Robots empfohlenen Inspektionen. Führen Sie regelmäßig Inspektionen durch, wie in der Tabelle empfohlen. Alle referenzierten Teile, die sich in einem inakzeptablen Zustand befinden, müssen nachgebessert oder ersetzt werden.

Art der Inspektionsmaßnahme			Zeitraumen		
			Monatlich	Halbjährlich	Jährlich
1	Flache Ringe überprüfen	V		X	
2	Roboterarmkabel überprüfen	V		X	
3	Verbindung der Roboterarmkabel überprüfen	V		X	
4	Befestigungsschrauben des Roboterarms prüfen *	F	X		
5	Schrauben der Werkzeugbefestigung prüfen *	F	X		
6	Rundschlinge	F			X

**Roboterarm
Inspektionsplan**

HINWEIS

Die Verwendung von Druckluft zur Reinigung des Roboterarms kann die Komponenten des Roboterarms beschädigen.

- Verwenden Sie zur Reinigung des Roboterarms niemals Druckluft.

**Roboterarm
Inspektionsplan**

1. Bringen Sie den Roboterarm in die NULL-Position, wenn möglich.
2. Schalten Sie das Gerät aus und ziehen Sie das Netzkabel von der Control-Box ab.
3. Überprüfen Sie das Kabel zwischen der Control-Box und dem Roboterarm auf eventuelle Schäden.
4. Prüfen Sie, ob die Befestigungsschrauben der Basis richtig angezogen sind.
5. Prüfen Sie, ob die Schrauben des Werkzeugflansches richtig angezogen sind.
6. Prüfen Sie die flachen Ringe auf Verschleiß und Beschädigungen.
 - Ersetzen Sie die flachen Ringe, falls diese abgenutzt oder beschädigt sind.

HINWEIS

Wenn innerhalb des Garantiezeitraums Schäden an einem Roboter festgestellt werden, wenden Sie sich an den Händler, bei dem der Roboter gekauft wurde.

Inspektion

1. Entfernen Sie alle Werkzeuge oder Anhänge oder stellen Sie TCP/Nutzlast/Schwerpunkt gemäß Werkzeugspezifikationen ein.
2. Bewegen des Roboterarms in Freedrive:
 - Drücken Sie bei einem 3PE-Teach-Pendant schnell auf die Taste, lassen Sie sie los, drücken Sie erneut leicht auf die Taste und halten Sie die 3PE-Taste in dieser Position.

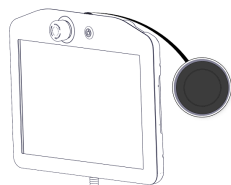

Einschalttaste

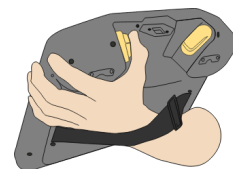

3PE-Taste

3. Ziehen/Schieben Sie den Roboter in eine horizontal verlängerte Position und lassen Sie ihn los.

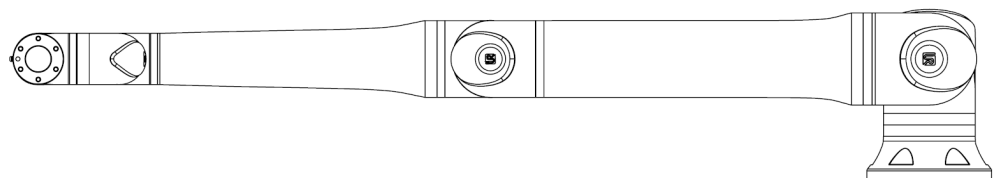

4. Vergewissern Sie sich, dass der Roboterarm die Position ohne Unterstützung und ohne Aktivierung von Freedrive halten kann.

16.3. Reinigung von TP und CB

Reinigen des Teach-Pendant-Touchscreens

Verwenden Sie ein mildes, industrielles Reinigungsmittel ohne Dünnmittel oder aggressive Zusätze. Verwenden Sie keine rauen Materialien, um den Bildschirm abzuwischen. Universal Robots bewirbt kein spezielles Reinigungsmittel.

Reinigen des Controller

Wischen Sie die Control-Box mit einem feuchten Tuch ab, falls notwendig. Verwenden Sie die Reinigungsempfehlung, die in der Gebrauchsanleitung aufgeführt ist.

Die Controllerfilter ersetzen

Auf beiden Seiten der Control-Box befindet sich ein Filter.

1. Entfernen Sie den äußeren Kunststoffrahmen, indem Sie dort ziehen, wo die roten Pfeile sind, wie in den Bildern bei Abbildung 3.7 dargestellt. Der Rahmen kippt nach außen.
2. Ersetzen Sie die Filter.



Abbildung 3.7. Ersetzen der Controllerfilter.

16.4. Software-Installation

Zum Konfigurieren der 3PE-TP-Software

1. Tippen Sie in PolyScope im linken Menü auf **Anwendung** und wählen Sie **Sicherheit** aus.

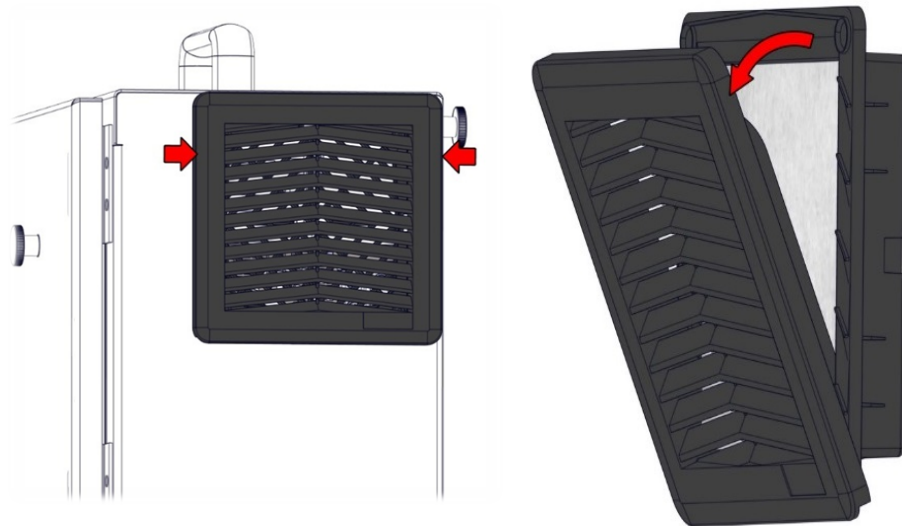
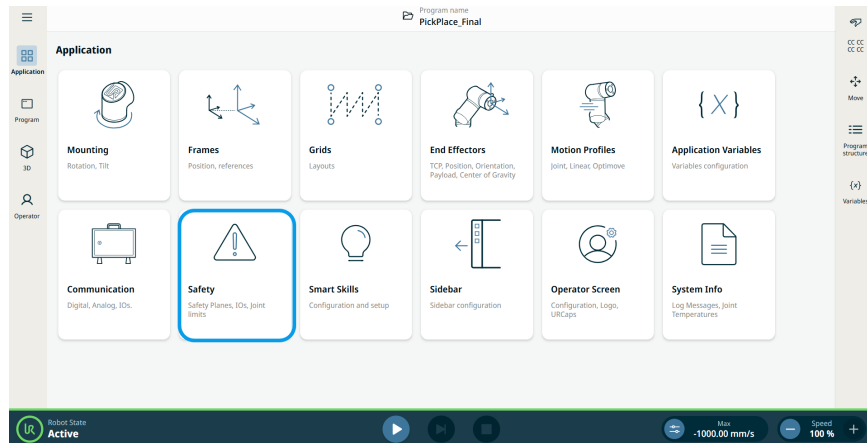

2. Tippen Sie auf **Hardware** und dann auf die Schaltfläche **Entsperren**.

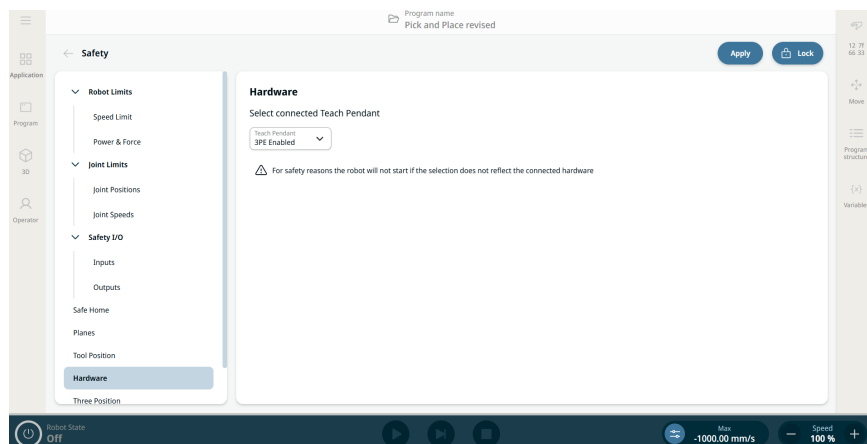

3. Geben Sie das Passwort ein und tippen Sie auf **Bestätigen**. Das Teach-Pendant ist jetzt aktiviert.
4. Tippen Sie auf **Anwenden**, um das System neu zu starten. PolyScope wird weiterhin ausgeführt.
5. Tippen Sie auf **Anwenden und neu starten** und dann auf **Konfiguration bestätigen**, um die Software-Installation des 3PE-Teach-Pendants abzuschließen.

17. Entsorgung und Umwelt

Beschreibung

Die Roboter von Universal Robots sind in Einklang mit den geltenden nationalen Gesetzen, Bestimmungen und Normen zu entsorgen. Diese Verantwortung liegt beim Besitzer des Roboters.

UR-Roboter werden unter Einhaltung der Beschränkung der Verwendung gefährlicher Stoffe zum Schutz der Umwelt hergestellt, wie in der europäischen RoHS-Richtlinie 2011/65/EU festgelegt. Wenn Roboter (Roboterarm, Control-Box, Teach-Pendant) an Universal Robots Denmark zurückgegeben werden, wird die Entsorgung von Universal Robots A/S organisiert.

Die Entsorgungsgebühr für UR-Roboter, die auf dem dänischen Markt verkauft werden, wird von Universal Robots A/S im Voraus an DPA-system bezahlt. Importeure in Ländern, die der europäischen WEEE-Richtlinie 2012/19/EU unterliegen, sind selbst für ihre Registrierung im nationalen WEEE-Register ihres Landes verantwortlich. Die Gebühr beträgt hierfür in der Regel weniger als 1 €/Roboter.

Hier finden Sie eine Liste der nationalen Register: <https://www.ewrn.org/national-registers>.

Hier können Sie nach Global Compliance suchen: <https://www.universal-robots.com/download>.

**Substanzen im
UR-Roboter****Roboterarm**

- Rohre, Basisflansch, Werkzeughalterung: Eloxiertes Aluminium
- Gelenkgehäuse: Pulverbeschichtetes Aluminium
- Schwarze Band-Dichtringe: AEM-Gummi
 - Zusätzlicher Schleifring unter schwarzem Band: Geformter schwarzer Kunststoff
- Endkappen/Deckel: PC/ASA-Kunststoff
- Kleinere mechanische Komponenten, z. B. Schrauben, Muttern, Abstandshalter (Stahl, Messing und Kunststoff)
- Drahtbündel mit Kupferdrähten und kleineren mechanischen Komponenten, z. B. Schrauben, Muttern, Abstandshalter (Stahl, Messing und Kunststoff)

Gelenke des Roboterarms (intern)

- Zahnräder: Stahl und Schmierfett (siehe Service-Handbuch)
- Motoren: Eisenkern mit Kupferdrähten
- Drahtbündel mit Kupferdrähten, Leiterplatten, verschiedene elektronische Komponenten und kleinere mechanische Komponenten
- Fugendichtungen und O-Ringe enthalten eine geringe Menge PFAS, eine Verbindung in PTFE (auch bekannt als TeflonTM).
- Schmierfett: Synthetisches + Mineralöl mit einem Verdickungsmittel aus Lithiumkomplexseife oder Urea. Enthält Molybdän.
 - Je nach Modell und Produktionsdatum kann die Farbe des Fettes gelb, magenta, dunkelrosa, rot oder grün sein.
 - Das Service-Handbuch enthält detaillierte Vorsichtsmaßnahmen für die Handhabung und Sicherheitsdatenblätter für Schmiermittel.

Control-Box

- Gehäuse: Pulverbeschichteter Stahl
 - Standard-Control-Box
- Gehäuse aus Aluminiumblech (im Inneren des Gehäuses). Dies ist auch das Gehäuse des OEM-Controllers.
 - Standard-Control-Box und OEM-Controller.
- Drahtbündel mit Kupferdrähten, Leiterplatten, verschiedene elektronische Komponenten, Kunststoffstecker und kleinere mechanische Komponenten, z. B. Schrauben, Muttern, Abstandshalter (Stahl, Messing und Kunststoff)
- Eine Lithium-Batterie ist auf einer Platine montiert. Lesen Sie im Service-Handbuch nach, wie Sie das Gerät entfernen können.

18. Erklärungen und Zertifizierungen

18.1. Einbauerklärung (Original)



EU Declaration of Incorporation (DOI) (in accordance with 2006/42/EC Annex II B)

Manufacturer:	Person in the Community Authorized to Compile the Technical File:	
Universal Robots A/S Energivej 51, DK-5260 Odense S DK	David Brandt, Technology Officer R&D Universal Robots A/S, Energivej 51, DK-5260 Odense S Denmark	
Description and Identification of the Partly-Completed Machine(s):		
Product and Function:	Industrial robot multi-purpose multi-axis manipulator with standard control box, standard length cables & with or without UR teach pendant Function is determined by the completed machine (robot application or cell with end-effector, intended use and application program).	
Model:	UR3e, UR5e, UR7e, UR10e, UR12e, UR16e (e-Series) with the standard control box and the UR16e with the OEM DC Controller: Effective October 2020: Teach Pendants with 3-Position Enabling (3PE TP) & standard Teach Pendants (TP). Effective May 2021: UR10e specification improvement to 12.5kg maximum payload. NOTE: This DOI is NOT applicable for use with the OEM AC Controller, except the UR16e with OEM DC Controller. See control box markings.	
Serial Number:	Starting XY 24 5 0 00000 and higher Factory year e-Series Sequential numbering, restarting at 0 each year - 3 = UR3e, 5 = UR5e, 7 = UR7e, 0 = UR10e, 1 = UR12e, 2 = UR10e (12kg payload), 6 = UR16e	
Incorporation:	Universal Robots e-Series (UR3e, UR5e, UR7e, UR10e, UR12e and UR16e) shall only be put into service upon being integrated into a final complete machine (robot application or cell), which conforms with the provisions of the Machinery Directive and other applicable Directives.	
It is declared that the above products fulfil, for what is supplied, the following directives as detailed below: When this partly completed machine is integrated and becomes a complete machine, the integrator is responsible for the completed machine fulfilling all applicable Directives, applying the CE mark and providing the Declaration of Conformity (DOC).		
I. Machinery Directive 2006/42/EC	The following essential requirements have been fulfilled: 1.1.2, 1.1.3, 1.1.5, 1.2.1, 1.2.4.3, 1.2.5, 1.2.6, 1.3.2, 1.3.4, 1.3.8.1, 1.3.9, 1.4.1 with 3PE TP, 1.5.1, 1.5.2, 1.5.5, 1.5.6, 1.5.8, 1.5.10, 1.6.3, 1.7.2, 1.7.4, 4.1.2.1, 4.1.2.3, 4.1.3, 4.3.3, Annex VI. It is declared that the relevant technical documentation has been compiled in accordance with Part B of Annex VII of the Machinery Directive.	
II. Low-voltage Directive 2014/35/EU	Reference the LVD and the harmonized standards used below.	
III. EMC Directive 2014/30/EU	Reference the EMC Directive and the harmonized standards used below.	
See the harmonized standards used, as referred to in Article 7(2) of the MD & LV Directives & Article 6 of the EMC Directive:		
(I) EN ISO 10218-1:2011 ✖ (I) EN ISO 12100:2010 (I) EN ISO 13732-1:2008 as applicable (I) EN ISO 13849-1:2015 ✖ 2023 edition has no relevant changes (I) EN ISO 13849-2:2012 ✖ See TÜV Rheinland Certificates	(I) EN ISO 13850:2015 (I) EN IEC 60204-1:2018 as applicable (II) EN IEC 60320-1:2021 (II) EN IEC 60664-1:2006 & 2020 (I)(II) EN 60947-5-5:1997+A2:2017 (II) EN IEC 60947-5-8:2021	(III) EN 61000-3-3: 2013 (III) EN 61000-6-1:2007 & 2019 UR3e, UR5e & UR7e ONLY (III) EN 61000-6-2:2005 & 2019 (III) EN IEC 61000-6-3:2007 & 2021 UR3e, UR5e & UR7e ONLY
Reference to other technical standards and technical specifications used:		
(I) ISO 9409-1:2004 [Type 50-4-M6] (I) ISO/TS 15066:2016 as applicable (III) EN 60068-2-1: 2007 (III) EN 60068-2-2:2007	(III) EN 60068-2-27:2009 (III) EN 60068-2-64:2008+A1:2019 EN 60529:1991/A2/AC:2019 (III) EN IEC 61000-3-2:2019/A2:2024	(III) EN IEC 61000-6-4:2023 (III) EN 61326-3-1: 2017 [Industrial locations SIL 2] (II) IEC 61784-3:2021/AMD1:2024 [SIL2]
The manufacturer, or his authorised representative, shall transmit relevant information about the partly completed machinery in response to a reasoned request by the national authorities.		
Approval of full quality assurance system by the notified body Bureau Veritas: ISO 9001 certificate #DK019348, ISO 14001 certificate DK019349, and ISO 45001 certificate #DK019350.		

Odense Denmark, 5 Dec 2025

Roberta Nelson Shea Global Technical Compliance Officer

This DOI can change without notice. For the most recent DOI, the latest User Manual and DOI are available from the UR website.

18.2. Erklärungen und Zertifikate

Übersetzung der Originalanleitung

EU-Konformitätserklärung (gemäß 2006/42/EG Anhang II B)	
Hersteller	Universal Robots A/S Energivej 51, DK-5260 Odense S Dänemark
Person der Gemeinschaft, die für die Zusammenstellung der technischen Datei autorisiert ist	David Brandt Technology Officer, F&E Universal Robots A/S, Energivej 51, DK-5260 Odense S
Beschreibung und Identifizierung der unvollständigen Maschine(n)	
Produkt und Funktion:	Der mehrachsige Mehrzweck-Manipulator-Roboter mit Control-Box & mit oder ohne Teach-Pendant-Funktion wird von der vollständigen Maschine bestimmt (Roboteranwendung oder Roboterzelle mit Endeffektor, bestimmungsgemäßer Verwendung und Anwendungsprogramm).
Modell:	UR3e, UR5e, UR7e, UR10e, UR12e, UR16e (e-Series) mit der standardmäßigen Control-Box und der UR16e mit dem OEM DC Controller: <ul style="list-style-type: none"> • Gültig ab Oktober 2020: Standard-Teach-Pendants (TP) und Teach-Pendants mit dreistufigem Zustimmaster (3PE TP). • Gültig ab Mai 2021: UR10e Spezifikationsverbesserung zu 12.5kg Nutzlast.
Hinweis:	Diese ist Einbauerklärung NICHT für die Verwendung mit dem OEM AC Controller geeignet, außer dem UR16e mit OEM DC Controller. Siehe Markierungen auf der Control-Box.
Seriennummer:	Ab 20235000000 und höher Jahr e-Series 3=UR3e, 5=UR5e, 7=UR7e, 0=UR10e (10 Nutzlast), 1=UR12e, 2=UR10e (12,5 kg), 6=UR16e Fortlaufende Nummerierung, die jedes Jahr wieder bei 0 anfängt
Einbindung:	Die Universal Robots e-Series (UR3e, UR5e, UR7e, UR10e, UR12e und UR16e) dürfen erst dann in Betrieb genommen werden, wenn sie in eine endgültige vollständige Maschine (Roboteranwendung oder Zelle) integriert sind, die den Bestimmungen der Maschinenrichtlinie und anderer anwendbarer Richtlinien entspricht.
<p>Es wird erklärt, dass obenstehende Produkte entsprechend der Lieferung die unten ausgeführten Richtlinien erfüllen:</p> <p>Wenn diese teilweise vollständige Maschine integriert ist und zu einer vollständigen Maschine wird, ist der Integrator dafür verantwortlich, dass die vollständige Maschine alle geltenden Richtlinien erfüllt, das CE-Kennzeichen zu beantragen und die Konformitätserklärung (DOC) bereitzustellen.</p>	
I. Maschinenrichtlinie 2006/42/EG	Die folgenden wesentlichen Anforderungen sind erfüllt: 1.1.2, 1.1.3, 1.1.5, 1.2.1, 1.2.4.3, 1.2.5, 1.2.6, 1.3.2, 1.3.4, 1.3.8.1, 1.3.9, 1.4.1 mit 3PE TP, 1.5.1, 1.5.2, 1.5.5, 1.5.6, 1.5.8, 1.5.10, 1.6.3, 1.7.2, 1.7.4, 4.1.2.1, 4.1.2.3, 4.1.3, 4.3.3, Anhang VI. Es wird erklärt, dass die relevanten technischen Unterlagen gemäß Anhang VII Teil B der Maschinenrichtlinie zusammengestellt wurden.

EU-Konformitätserklärung (gemäß 2006/42/EG Anhang II B)	
II. Niederspannungsrichtlinie 2014/35/EU	Siehe die Niederspannungsrichtlinie und die verwendeten harmonisierten Normen unten.
III. EMV-Richtlinie 2014/30/EU	Siehe die EMV-Richtlinie und die verwendeten harmonisierten Normen unten.

Siehe die verwendeten harmonisierten Normen gemäß Artikel 7(2) der MD- und LV-Richtlinie und Artikel 6 der EMV-Richtlinie:

(I) EN ISO 10218-1:2011 * (I) EN ISO 12100:2010 (I) EN IEC 60204-1:2018 sofern anwendbar (I) EN ISO 13849-1:2015 * Ausgabe 2023 hat keine relevanten Änderungen (I) EN ISO 13849-2:2012 * Siehe Zertifikate vom TÜV Rheinland	(I) EN ISO 13850:2015 (I) EN ISO 13732-1:2008 sofern anwendbar (II) EN IEC 60320-1:2021 (II) EN IEC 60664-1:2006 & 2020 (I)(II) EN 60947-5-5:1997+A2:2017 (II) EN IEC 60947-5-8:2021	(III) EN 61000-3-3: 2013 (III) EN 61000-6-1:2007 & 2019 NUR UR3e, UR5e und UR7e (III) EN 61000-6-2:2005 & 2019 (III) EN IEC 61000-6-3:2007 & 2021 NUR UR3e, UR5e und UR7e
---	---	--

Verweis auf andere verwendete Technische Normen und Spezifikationen:

(I) ISO 9409-1:2004 [Typ 50-4-M6] (I) ISO/TS 15066:2016 sofern anwendbar (III) EN 60068-2-1: 2007 (III) EN 60068-2-2:2007	(III) EN 60068-2-27:2009 (III) EN 60068-2-64:2008+A1:2019 EN 60529:1991/A2/AC:2019 (III) EN IEC 61000-3-2:2019/A2:2024	(III) EN IEC 61000-6-4:2023 (III) EN 61326-3-1: 2017 [Industriestandorte SIL 2] (II) IEC 61784-3:2021/AMD1:2024 [SIL2]
--	---	--

Der Hersteller oder sein autorisierter Vertreter muss auf begründetes Verlangen der nationalen Behörden einschlägige Informationen über die unvollständige Maschine übermitteln.

Genehmigung des vollständigen Qualitätssicherungssystems durch die zuständige Stelle Bureau Veritas: ISO 9001 Zertifikat #DK019348, ISO 14001 Zertifikat DK019349 und ISO 45001 Zertifikat #DK019350.

Odense, Dänemark, 5. Dez. 2025







HINWEIS

Dieser DOI kann ohne Vorankündigung geändert werden. Für den neuesten DOI sind die neuesten Benutzerhandbücher und DOI auf der UR Website verfügbar.

18.3. Zertifizierungen UR5e

Beschreibung Zertifizierungen von Drittparteien sind freiwillig. Um jedoch Roboterintegratoren den besten Service zu bieten, hat sich Universal Robots dazu entschieden, seine Roboter durch die folgenden, anerkannten Prüfinstitute zertifizieren zu lassen. Kopien aller Zertifizierungen finden Sie im Kapitel: Zertifizierungen.

Zertifizierung

 <p>EN ISO 10218-1 EN ISO 13849-1 www.tuv.com ID 0007000000</p>	<p>TÜV Rheinland</p>	<p>Zertifikate von TÜV Rheinland nach EN ISO 10218-1 und EN ISO 13849-1. TÜV Rheinland steht für Sicherheit und Qualität in nahezu allen Bereichen der Wirtschaft und des Lebens. Das Unternehmen wurde vor 150 Jahren gegründet und ist einer der weltweit führenden Anbieter von Prüfdienstleistungen.</p>
	<p>TÜV Rheinland</p>	<p>Das cTUV-Kennzeichen zeigt, dass ein Produkt kanadische Sicherheitsstandards einhält, wodurch die Konformität mit kanadischen elektrischen Sicherheitsstandards nachgewiesen ist.</p>
	<p>CHINA RoHS</p>	<p>Produkte von Universal Robots erfüllen CHINA-RoHS-Anforderungen zur Begrenzung von Umweltverschmutzung durch elektronische Informationsprodukte. Eine Produktdeklarationstabelle wird bereitgestellt.</p>
	<p>KCs</p>	<p>Universal Robots Produkte wurden geprüft und entsprechen den KOSHA-Sicherheitsstandards.</p>
	<p>KC</p>	<p>Das Einhalten der koreanischen EMV-Anforderungen wurde bei Produkten von Universal Robots evaluiert.</p>
	<p>Delta</p>	<p>Universal Robots Produkte werden von DELTA leistungsgeprüft.</p>

Zertifizierungen von Drittanbietern

	<p>Umgebung</p>	<p>Die von unseren Anbietern zur Verfügung gestellten Versandpaletten für Universal Robots e-Series-Roboter erfüllen die dänischen ISMPM-15 Anforderungen an Holzverpackungsmaterial und sind gemäß dieser Bestimmungen gekennzeichnet.</p>
---	-----------------	---

Copyright © 2009-2025 by Universal Robots A/S. Alle Rechte vorbehalten.

**Hersteller-
Prüfzeugnis**

	Universal Robots	Universal Robots e-Series-Roboter unterliegen kontinuierlichen, internen Prüfungen und End-of-Line-Testverfahren. UR-Testverfahren werden stetigen Überprüfungen und Weiterentwicklungen unterzogen.
---	---------------------	--

**Erklärungen im
Einklang mit
EU-Richtlinien**

Obwohl EU-Richtlinien in erster Linie für Europa von Bedeutung sind, erkennen auch einige Länder außerhalb Europas EU-Erklärungen an oder fordern eine Einhaltung dieser. Die europäischen Richtlinien finden Sie auf der offiziellen Homepage: <http://eur-lex.europa.eu>.

Gemäß der Maschinenrichtlinie werden Roboter von Universal Robots als unvollständige Maschinen betrachtet und als solche ohne CE-Kennzeichnung ausgeliefert.

Die Einbauerklärung gemäß der Maschinenrichtlinie finden Sie im Kapitel: Erklärungen und Zertifikate.

EU REACH

Unser Produkt umfasst Komponenten, nämlich die blauen Kunststoffdeckel (Tassen) und grauen Kunststoffteile, welche Stoffe enthalten, die in der EU REACH Kandidatenliste aufgeführt sind (>0,1 % w/w).

Weitere Informationen finden Sie im globalen Konformitätsdokument, welches Sie auf unserer Website herunterladen können.

Diese Informationen werden zur Erfüllung der EU-REACH-Verpflichtungen für Artikel bereitgestellt, die auf den EU-Markt gebracht werden. Bitte verwenden Sie unser Produkt wie vorgesehen und befolgen Sie alle Betriebs- und Sicherheitsanweisungen in diesem Handbuch. Weitere Einzelheiten finden Sie in der offiziellen REACH-Verordnung (Konsolidierter Text: 32006R1907). Sollten Sie Fragen zur Produktsicherheit haben, kontaktieren Sie uns bitte unter: ProductCompliance@teradyne-robotics.com.

18.4. Zertifikate UR5e

**TÜV
Rheinland**

Page 1

Certificate

Certificate no. T 72503111 0001

<p>License Holder: Universal Robots A/S Energivej 51 5260 Odense S Denmark</p>	<p>Manufacturing Plant: See additional page(s) for the listing of 3 factories</p>
---	---

<p>Report Number: 31875333 027</p>	<p>Client Reference: Roberta Nelson Shea</p>
---	---

Certification acc. to: EN ISO 10218-1:2011
EN ISO 13849-1:2015

Product Information

Certified Product: Industrial Robot

Model Designation: UR3, UR5, UR10, UR15, UR20, UR30, UR3e, UR5e, UR7e, UR10e, UR12e, UR16e, UR8 Long, UR18

Technical Data: Rated Voltage: AC 100-200V, 50/60Hz or AC 200-240V, 50/60Hz
 Rated Current: 15A or 8A
 Protection Class: I

Special Remarks: The robot is only a component in a final robot application, collaborative or non-collaborative. The final application/installation must comply with EN ISO 10218-2. Certificate is only valid within used in conjunction with the UR Control Box, with or without a UR Teach Pendant. Includes optional IMMI accessory. The following safety functions have been evaluated and determined to meet PLd Cat. 3 per EN ISO 13849-1:2015:

1- Emergency Stop;	2- Safeguard Stop
3- Joint Position Limit;	4- Joint Speed Limit
5- Pose Limit;	6- Cartesian Speed Limit
7- Force Limit;	8- Momentum Limit
9- Power Limit;	10- Stopping Time Limit
11- Stopping Distance Limit;	12- System Emergency Stop Output
13- Robot Moving Digital Output;	
14- Robot Not Stopping Digital Output	
15- Reduced Mode Digital Output;	
16- Not Reduced Mode Digital Output	
17- 3 Position Enabling Device INPUT	

Refer to product manual for additional information. Must be installed and programmed in accordance with the manufacturer's instructions.

Remarks: Replaces Certificate T72501672.

Appendix: 1, 1-68

© TÜV, TÜV and TÜV are registered trademarks. Utilization and application requires prior approval.

TÜV Rheinland of North America, Inc.
 400 Beaver Brook Rd, Boxborough, MA 01719
 Tel +1 (978) 266 9500, Fax +1 (978) 266-9992

www.tuv.com



Copyright © 2009-2025 by Universal Robots A/S. Alle Rechte vorbehalten.

TÜV
Rheinland
North America

Page 1

Certificate

Certificate no.

CA 72405127 0001

License Holder:

Universal Robots A/S
Energivej 25
5260 Odense S
Denmark

Manufacturing Plant:

Universal Robots A/S
Energivej 25
5260 Odense S
Denmark

Report Number: 31875333 006

Client Reference: Roberta Nelson Shea

Certification acc. to: CAN/CSA-Z434-14 + GI1 (R2019)

Product Information

Certified Product: Industrial Robot

Model Designation: UR3e, UR5e, UR10e, UR16e, UR20, UR30

TUV Rheinland of North America, Inc.
400 Beaver Brook Rd, Boxborough, MA 01719
Tel +1 (978) 266 9500, Fax +1 (978) 266-9992

www.tuv.com

 TÜVRheinland®

© TÜV, TÜV and TÜV are registered trademarks. Utilization and application requires prior approval.

China
RoHS

Management Methods for Controlling Pollution
by Electronic Information Products
Product Declaration Table For Toxic or Hazardous Substances

表1 有毒有害物质或元素名称及含量标识格式



Product/Part Name 产品/部件名称	Toxic and Hazardous Substances and Elements 有毒有害物质或元素					
	铅 Lead (Pb)	汞 Mercury (Hg)	镉 Cadmium (Cd)	六价 Hexavalent Chromium (Cr+6)	多溴联苯 Polybrominated biphenyls (PBB)	多溴二苯醚 Polybrominated diphenyl ethers (PBDE)
UR Robots 机器人：基本系统 UR3 / UR5 / UR10 / UR3e / UR5e / UR7e UR10e / UR12e / UR16e / UR15e / UR20 / UR30	X	O	X	O	X	X

O: Indicates that this toxic or hazardous substance contained in all of the homogeneous materials for this part is below the limit requirement in SJ/T11363-2006.
O: 表示该有毒有害物质在该部件所有均质材料中的含量均在SJ/T 11363-2006规定的限量要求以下。
X: Indicates that this toxic or hazardous substance contained in at least one of the homogeneous materials used for this part is above the limit requirement in SJ/T11363-2006.
X: 表示该有毒有害物质至少在该部件的某一均质材料中的含量超出SJ/T 11363-2006规定的限量要求。
(企业可在此处·根据实际情况对上表中打“X”的技术原因进行进一步说明。)

Items below are wear-out items and therefore can have useful lives less than environmental use period:
下列项目是损耗品,因而它们的有用环境寿命可能短于基本系统和可选项目的使用时间:
Drives, Gaskets, Probes, Filters, Pins, Cables, Stiffener, Interfaces
电子驱动器, 垫圈, 探针, 过滤器, 别针, 缆绳, 加强筋, 接口
Refer to product manual for detailed conditions of use.
详细使用情况请阅读产品手册。

Universal Robots encourages that all Electronic Information Products be recycled but does not assume responsibility or liability.
Universal Robots 鼓励回收再利用所有的电子信息产品,但 Universal Robots 不负任何责任或义务

To the maximum extent permitted by law, Customer shall be solely responsible for complying with, and shall otherwise assume all liabilities that may be imposed in connection with, any legal requirements adopted by any governmental authority related to the Management Methods for Controlling Pollution by Electronic Information Products (Ministry of Information Industry Order #39) of the Peoples Republic of China otherwise encouraging the recycle and use of electronic information products. Customer shall defend, indemnify and hold Universal Robots harmless from any damage, claim or liability relating thereto. At the time Customer desires to dispose of the Products, Customer shall refer to and comply with the specific waste management instructions and options set forth at www.universal-robots.com/about-universal-robots/social-responsibility and www.teradyne.com/company/corporate-social-responsibility, as the same may be amended by Teradyne or Universal Robots.

Copyright © 2009-2025 by Universal Robots A/S. Alle Rechte vorbehalten.

KC-
Sicherheit



자율안전확인 신고증명서

신청인	사업장명	Universal Robots A/S	사업장관리번호	2016E110079
	사업자등록번호	016E110079	대표자 성명	Klaus Vestergaard
	소재지	Energivej 25, 5260 Odense S, Denmark		
자율안전인증대상 기계·기구명		산업용로봇		
형식(규격)	UR5e	용량(등급)	6 axis	
자율안전확인번호	18-AB2EQ-01603			
제조사	Universal Robots A/S			
소재지	Energivej 25, 5260 Odense S, Denmark			

「산업안전보건법」 제35조제1항 및 같은 법 시행규칙 제61조제3항에 따라 자율안전확인 신고증명서를 발급합니다.

2018년 11월 06일

한국산업안전보건공단 서울지역본부장



KC-Register

6C8D-81FA-93C2-784A

방송통신기자재등의 적합등록 필증 Registration of Broadcasting and Communication Equipments	
상호 또는 성명 <small>Trade Name or Registrant</small>	Universal Robots A/S
기자재명칭(제품명칭) <small>Equipment Name</small>	UR e-Series robot
기본모델명 <small>Basic Model Number</small>	UR5e
파생모델명 <small>Series Model Number</small>	
등록번호 <small>Registration No.</small>	R-R-URK-UR5e
제조사/제조(조립)국가 <small>Manufacturer/Country of Origin</small>	Universal Robots A/S / 덴마크
등록연월일 <small>Date of Registration</small>	2018-10-23
기타 <small>Others</small>	
위 기자재는 「전파법」 제58조의2 제3항에 따라 등록되었음을 증명합니다. It is verified that foregoing equipment has been registered under the Clause 3, Article 58-2 of Radio Waves Act.	
2018년(Year) 10월(Month) 23일(Day)	
 국립전파연구원장 Director General of National Radio Research Agency	
※ 적합등록 방송통신기자재는 반드시 "적합성평가표시" 를 부착하여 유통하여야 합니다. 위반시 과태료 처분 및 등록이 취소될 수 있습니다.	



Copyright © 2009-2025 by Universal Robots A/S. Alle Rechte vorbehalten.

Umgebung

Climatic and mechanical assessment

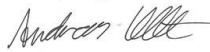

<p>Client Universal Robots A/S Energievej 25 5260 Odense S Denmark</p>	<p>Force Technology project no. 117-32120</p>
<p>Product identification UR 3 robot arms UR 3 control boxes with attached Teach Pendants. UR 5 robot arms UR5 control boxes with attached Teach Pendants. UR10 robot arms: UR10 control boxes with attached Teach Pendants. See reports for details.</p>	
<p>Force Technology report(s) DELTA project no. 117-28266, DANAK-19/18069 DELTA project no. 117-28086, DANAK-19/17068</p>	
<p>Other document(s)</p>	
<p>Conclusion The three robot arms UR3, UR5 and UR10 including their control boxes and Teach Pendants have been tested according to the below listed standards. The test results are given in the Force Technology reports listed above. The tests were carried out as specified and the test criteria for environmental tests were fulfilled in general terms with only a few minor issues (see test reports for details).</p> <p>IEC 60068-2-1, Test Ae; -5 °C, 16 h IEC 60068-2-2, Test Be; +35°C, 16h IEC 60068-2-2, Test Be; +50°C, 16 h IEC 60068-2-64, Test Fh; 5 – 10 Hz: +12 dB/octave, 10-50 Hz 0.00042 g²/Hz, 50 – 100 Hz: -12 dB/octave, 1,66 grms, 3 x 1½ h IEC 60068-2-27, Test Ea, Shock; 11 g, 11 ms, 3 x 18 shocks</p>	
<p>Date Hørsholm, 25 August 2017</p>	<p>Assessor  Andreas Wendelboe Højsgaard M.Sc.Eng.</p>

DELTA – a part of FORCE Technology - Venighedsvvej 4 - 2970 Hørsholm - Denmark - Tel. +45 72 19 40 00 - Fax +45 72 19 40 01 - www.delta.dk

Copyright © 2009-2025 by Universal Robots A/S. Alle Rechte vorbehalten.

19. Tabellen zu Sicherheitsfunktionen

Beschreibung

Die Sicherheitsfunktionen und Sicherheits-E/A der Roboter von Universal Robots sind PLd Kategorie 3 (ISO 13849-1), wobei jede Sicherheitsfunktion einen PFH-Wert von weniger als 1,8E-07 hat.

Die PFH-Werte wurden aktualisiert, um eine größere Designflexibilität für die Widerstandsfähigkeit der Lieferkette zu ermöglichen.

Für Sicherheits-E/A wird die resultierende Sicherheitsfunktion einschließlich des externen Geräts oder der externen Ausrüstung durch die Gesamtarchitektur und die Summe aller PFH-Werte bestimmt, einschließlich der UR-Roboter-Sicherheitsfunktion PFH.

Falls eine Sicherheitsfunktionsbegrenzung überschritten wird oder ein Fehler in einer Sicherheitsfunktion oder einem sicherheitsrelevanten Teil des Steuerungssystems erkannt wird, definiert UR den sicheren Status als einen Stopp mit Abschalten des Stroms für den Antrieb (entweder ein Stopp der Kategorie 1 oder 0⁴, sofortige Trennung der Stromversorgung).



HINWEIS

Die in diesem Kapitel dargestellten Tabellen zu Sicherheitsfunktionen sind vereinfacht. Die umfassenden Versionen finden Sie hier: <https://www.universal-robots.com/support>

SF1

1, 2, 3, 4

Not-Halt (ISO 13850)

Beschreibung	Was passiert?	Toleranz	Betrifft
Das Drücken der Nothalt-Taste auf dem Pendant ¹ oder des externen Nothalts (bei Verwendung des Nothalt-Sicherheitseingangs) führt zu einem Stopp der Kat. 1 ⁴ mit Unterbrechung der Stromversorgung der Roboteraktoren und der Werkzeug-E/A. Controller-E/A wechseln zu „LOW“. Befehl ¹ alle Gelenke zu stoppen und wenn alle Gelenke in einen überwachten Stillstand kommen, wird der Strom abgeschaltet. Siehe Sicherheitsfunktionen für Nachlaufweg und Nachlaufzeit ⁵ . NUR ZU NOTFALLZWECKEN ZU VERWENDEN , nicht zum Schutz zu verwenden, da es eine manuelle Aktion erfordert.	Stoppkategorie 1 (IEC 60204-1)	--	Roboter, Roboterwerkzeug-E/A und Controller-E/A

SF2

3, 5

Schutzstopp

(Sicherheitshalt gemäß ISO 10218-1*)

*Vor 2006 wurde dies als „Sicherheitsstopp“ oder „Schutzstopp“ bezeichnet

Beschreibung	Was passiert?	Toleranz	Betrifft
Diese Sicherheitsfunktion wird von einer externen Schutzeinrichtung über Sicherheitseingänge ausgelöst, welche einen Stopp der Kategorie 2 ⁴ auslöst. Der Zweck besteht darin, Personen vor Verletzungen zu schützen, im Gegensatz zum Schützen des Roboters, der Ausrüstung oder der Produkte. Die Werkzeug-E/A werden durch den Schutzstopp nicht beeinträchtigt. Wenn ein Gerät zur Aktivierung angeschlossen ist, können Sie den Schutzstopp so konfigurieren, dass er NUR im automatischen Modus funktioniert. Siehe Sicherheitsfunktionen für Nachlaufweg und Nachlaufzeit. ⁵	Stoppkategorie 2 (IEC 60204-1) SS2 Halt (wie in IEC 61800-5-2 beschrieben)	--	Roboter

Schutzstopp-Reset

Beschreibung	Was passiert?	Toleranz	Betrifft
Bei konfiguriertem Schutz-Reset, und wenn die externen Anschlüsse von LOW auf HIGH wechseln, wird der Schutzstopp zurückgesetzt. Sicherheitseingang um einen SF2 zurückzusetzen.	Eingang auf SF2 zurücksetzen	--	Roboter

**SF3
Gelenkpositionsgrenze
(software-basierte
Achsenbegrenzung)**

Beschreibung	Was passiert?	Toleranz	Betrifft
Bestimmt den oberen und unteren Grenzwert für die zulässigen Gelenkpositionen. Die Nachlaufzeit und der Nachlaufweg werden nicht berücksichtigt, da keine Limits überschritten werden. Jedes Gelenk kann eigene Grenzen haben. <i>Schränkt direkt die zulässigen Gelenkpositionen ein, innerhalb derer sich die Gelenke bewegen können. Es handelt sich um eine sicherheitsgerichtete Begrenzung der weichen Achse und der Raumbegrenzung gemäß ISO 10218-1:2011, 5.12.3.</i>	Lässt nicht zu, dass eine Bewegung die eingestellten Grenzen überschreitet. Die Geschwindigkeit kann reduziert werden, sodass die Bewegung kein Limit überschreitet. Es wird ein Roboterstopp eingeleitet, um ein Überschreiten eines Limits zu verhindern.	5°	Gelenk (jedes)

**SF4
Gelenkgeschwindigkeitsgrenze**

Beschreibung	Was passiert?	Toleranz	Betrifft
Bestimmt einen oberen Grenzwert für die Gelenkgeschwindigkeit. Jedes Gelenk kann seine eigene Grenze haben. Diese Sicherheitsfunktion hat den größten Einfluss auf die Energieübertragung bei Kontakt (Klemmung oder Transiente). <i>Begrenzt direkt die zulässigen Gelenkgeschwindigkeiten, die die Gelenke ausführen dürfen. Wird verwendet, um schnelle Gelenkbewegungen zu begrenzen, z. B. bei Risiken im Zusammenhang mit Singularitäten.</i>	Lässt nicht zu, dass eine Bewegung die eingestellten Grenzen überschreitet. Die Geschwindigkeit kann reduziert werden, sodass die Bewegung kein Limit überschreitet. Es wird ein Roboterstopp eingeleitet, um ein Überschreiten eines Limits zu verhindern.	1,15 °/s	Gelenk (jedes)

Grenzwert des Gelenkdrehmoments

Das Überschreiten des internen Gelenkdrehmoments (jedes Gelenk) führt zu einem Stopp der Kategorie 0⁴. Diese Sicherheitsfunktion ist für Benutzer nicht zugänglich, sondern eine Werkseinstellung. Es wird hier NICHT gezeigt, da keine Benutzereinstellungen vorhanden sind.

SF5
Verschiedene
Bezeichnungen:
Posenbegrenzung
Werkzeugbegrenzung,
Ausrichtungsbegrenzung,
Sicherheitsebenen,
Sicherheitsgrenzen

Beschreibung	Was passiert?	Toleranz	Betrifft
<p>Überwacht die TCP-Pose (Position und Ausrichtung) und verhindert das Überschreiten einer Sicherheitsebene oder einer TCP-Posenbegrenzung. Es sind mehrere Posenbegrenzungen möglich (Werkzeugflansch, Ellbogen und bis zu 2 konfigurierbare Werkzeugversatzpunkte mit Radius) Eingeschränkte Ausrichtung durch die Abweichung von der Z-Richtung des Werkzeugflansches ODER des TCP.</p> <p><i>Zwei Teile. (1) sind die Sicherheitsebenen zur Begrenzung der möglichen TCP-Positionen. (2) ist die TCP-Orientierungsgrenze, die als zulässige Richtung und Toleranz eingegeben wird. Dies bietet aufgrund der Sicherheitsebenen Einschluss-/Ausschlusszonen für TCP und Handgelenk.</i></p>	<p>Lässt nicht zu, dass eine Bewegung die eingestellten Grenzen überschreitet. Geschwindigkeit oder Drehmomente können reduziert werden, sodass die Bewegung keine der für SF 5, SF 6, SF 7 oder SF 8 festgelegten Grenzen überschreitet.</p>	3° 40 mm	TCP Werkzeugflansch Ellbogen

SF6
Geschwindigkeitsgrenze
TCP und Ellbogen

Beschreibung	Was passiert?	Toleranz	Betrifft
<p>Überwacht die TCP- und Ellbogengeschwindigkeit, um das Überschreiten einer Geschwindigkeitsgrenze zu verhindern. Entspricht der Überwachung des gesamten Arms, da sich Teile zwischen dem TCP und dem Ellbogen nicht schneller als die Endpunkte dieser Teile bewegen können.</p>	<p>Es wird ein Roboterstopp eingeleitet, um ein Überschreiten eines Limits zu verhindern.</p> <p>Lässt nicht zu, dass eine Bewegung die eingestellten Grenzen überschreitet.</p>	50 mm/s	TCP

**SF7
Kraftbegrenzung
(TCP)**

Beschreibung	Was passiert?	Toleranz	Betrifft
<p>Die Kraftbegrenzung ist die Kraft, die der Roboter am TCP (Werkzeugmittelpunkt) und am „Ellbogen“ ausübt. Die Sicherheitsfunktion berechnet fortlaufend die Drehmomente, die für jedes Gelenk zulässig sind, um innerhalb der definierten Kraftbegrenzung für den TCP & Ellbogen zu bleiben. Die Gelenke steuern ihren Drehmomentausgang, um innerhalb des zulässigen Drehmomentbereichs zu bleiben. Dies bedeutet, dass die Kräfte am TCP oder Ellbogen innerhalb der definierten Kraftbegrenzung bleiben.</p> <p>Wenn ein Stopp durch die Kraftbegrenzung-SF eingeleitet wird, stoppt der Roboter. Die UR-Standardsteuerung wird Bewegungen zum „Zurückweichen“ zur Position bevor die Kraftbegrenzung überschritten wurde veranlassen. Dieses „Zurückweichen“ ist nicht Teil der Sicherheitsfunktion, wie es von der Standardsteuerung durchgeführt wird. Die Sicherheitssteuerung hat eine erlaubte feste Zeit (Teil der Reaktionszeit), die erlaubt ist, bevor ein Roboterstopp eingeleitet wird.</p>	<p>Es wird ein Roboterstopp eingeleitet, um ein Überschreiten eines Limits zu verhindern.</p> <p>Lässt nicht zu, dass eine Bewegung die eingestellten Grenzen überschreitet.</p>	25 N	TCP

**Klemmdrehmoment
des Handgelenks**

Kraftbegrenzungen können von den drei Handgelenken überschritten werden, falls die Sicherheitsfunktion „Klemmdrehmoment des Handgelenks“ deaktiviert ist.

**SF8
Momentumbegrenzung**

Beschreibung	Was passiert?	Toleranz	Betrifft
<p>Die Drehmomentbegrenzung ist sehr nützlich, um transiente Stöße zu begrenzen.</p> <p><i>Die Drehmomentbegrenzung betrifft den gesamten Roboter.</i></p>	<p>Es wird ein Roboterstopp eingeleitet, um ein Überschreiten eines Limits zu verhindern.</p> <p>Lässt nicht zu, dass eine Bewegung die eingestellten Grenzen überschreitet.</p>	3 kg m/s	Roboter

**SF9
Leistungsbegrenzung**

Beschreibung	Was passiert?	Toleranz	Betrifft
<p>Diese Funktion überwacht die vom Roboter geleistete mechanische Arbeit (Summe der Gelenkmomente mal Gelenkwinkelgeschwindigkeiten), die auch den Strom zum Roboterarm sowie die Robotergeschwindigkeit beeinflusst. Diese Sicherheitsfunktion begrenzt dynamisch den Strom/das Drehmoment, hält aber die Geschwindigkeit aufrecht.</p>	<p>Dynamische Begrenzung von Strom/Drehmoment</p>	10 W	Roboter

**SF10
UR-Roboter
Haltausgänge**

Beschreibung	Was passiert	Toleranz	Betrifft
<p>Wenn der Ausgang für einen Roboter-Stopp konfiguriert ist und ein Roboter-Stopp erfolgt, sind die beiden Ausgänge LOW. Wenn kein Roboter-Stopp ausgelöst wird, sind die Doppelausgänge HIGH. Pulse werden nicht verwendet, aber toleriert. Für Informationen zu einer integrierten Sicherheitsfunktion, siehe Fußnote. ⁶</p> <p>Diese Doppelausgänge ändern den Status für jeden externen Nothalt, der mit konfigurierbaren Sicherheitseingängen verbunden ist, wobei dieser Eingang als Nothalt-Eingang konfiguriert ist.</p> <p>Für den Stopp-Ausgang wird die Validierung an dem externen Gerät durchgeführt, da der UR-Ausgang für diese externe Stopp-Sicherheitsfunktion ein Eingang ist.</p>	Doppelausgänge gehen im Falle eines Stopps auf LOW, wenn konfigurierbare Ausgänge eingestellt sind	N/A	Externer Anschluss an Logik und/oder Geräte
<div style="border: 1px solid black; padding: 5px;">  <p>HINWEIS</p> <p>Dieser Stopp-Ausgang ist nicht mit der SGMS (Spritzgussmaschinen-Schnittstelle) verbunden, um das Hervorrufen eines unwiderrufbaren Stopps zu verhindern.</p> </div>			

**SF11
„In Bewegung“
Sicherheitsfunktion
mit digitalen
Ausgängen**

Beschreibung	Was passiert	Toleranz	Betrifft
<p>Immer wenn sich der Roboter bewegt (Bewegung im Gange), sind die dualen digitalen Ausgänge LOW. Die Ausgänge sind HIGH, wenn keine Bewegung erfolgt. Funktionale Sicherheit bezieht sich auf das, was sich innerhalb des UR-Roboters befindet. Für Informationen zu einer integrierten Sicherheitsfunktion, siehe Fußnote⁶.</p>	Doppelausgänge sind bei Bewegung LOW und beim Stillstand HIGH.	N/A	Externer Anschluss an Logik und/oder Geräte

**SF12
„Nicht anhaltend“
Sicherheitsfunktion
mit digitalen
Ausgängen**

Beschreibung	Was passiert?	Toleranz	Betrifft
<p>Immer wenn der Roboter STOPPT (er wird gerade gestoppt oder steht still), sind die beiden digitalen Ausgänge HIGH. Wenn die Ausgänge LOW sind, befindet sich der Roboter NICHT im Stoppvorgang und NICHT im Stillstand. Für Informationen zu einer integrierten Sicherheitsfunktion, siehe Fußnote⁶.</p>	Doppelausgänge sind HIGH, wenn der Roboter entweder gerade anhält oder sich in einem Stillstand befindet	N/A	Externer Anschluss an Logik und/oder Geräte

**SF13
„Reduziert Aktiv“
Sicherheitsfunktion
mit digitalen
Ausgängen**

Beschreibung	Was passiert?	Toleranz	Betrifft
<p>Wenn die reduzierten Einstellungen aktiv (oder initiiert) sind, sind die digitalen Doppelausgänge LOW. Die funktionale Sicherheit bezieht sich auf das, was sich innerhalb des UR-Roboters befindet. Für Informationen zu integrierten Sicherheitsfunktion, siehe Fußnote⁶.</p>	Doppelausgänge sind LOW, wenn reduzierte Einstellungen aktiv sind	N/A	Externer Anschluss an Logik und/oder Geräte

**SF14
„Reduziert Nicht
Aktiv“
Sicherheitsfunktion
mit digitalen
Ausgängen**

Beschreibung	Was passiert?	Toleranz	Betrifft?
Wann immer die reduzierten Robotereinstellungen für Sicherheitsfunktionen NICHT aktiv (oder nicht initiiert) sind, sind die digitalen Ausgänge LOW. Die funktionale Sicherheitseinstufung bezieht sich auf das, was sich innerhalb des UR-Roboters befindet. Für Informationen zur integrierten Sicherheitsfunktion, siehe Fußnote unten. ⁶	Doppelausgänge sind LOW, wenn reduzierte Einstellungen NICHT aktiv sind.	N/A	Externer Anschluss an Logik und/oder Geräte.

**„Reduziert Aktiv“ Eingang
Änderung in den SF-
Parametereinstellungen**

Beschreibung	Betrifft
„Reduziert“ ist kein Modus. Es ist eine Änderung in den Einstellungen, welche: <ul style="list-style-type: none"> intern durch eine Sicherheitsebene/-grenze initiiert wird (fängt bei einer Nähe von 2 cm zur Ebene an und wird innerhalb von 2 cm zur Ebene erreicht) oder extern durch den Einsatz eines externen Eingangs ausgelöst wird, wodurch reduzierte Einstellungen innerhalb von 500 ms nach der auslösenden Eingabe erreicht werden. Wenn die externen Verbindungen LOW sind, wird der reduzierte Modus aktiviert. „Reduziert Aktiv“ bedeutet, dass alle reduzierten Grenzen AKTIV sind. „Reduziert“ ist keine Sicherheitsfunktion. „Reduziert“ ist ein Mittel zur Parametrisierung von Sicherheitsfunktionen. „Reduziert“ ist eine Zustandsänderung, die sich auf die Einstellungen der folgenden Sicherheitsfunktionen auswirkt: Gelenkposition, Gelenkgeschwindigkeit, TCP-Position, TCP-Geschwindigkeit, TCP-Kraft, Impuls, Leistung, Nachlaufweg und Nachlaufzeit. Überprüfen und validieren Sie alle Parametereinstellungen für die Roboteranwendung.	Roboter

**SF15
Stopp-
Zeitbegrenzung**

Beschreibung	Was passiert?	Toleranzen	Betrifft
Echtzeit-Überwachung der Bedingungen, damit das Zeitlimit für das Stoppen nicht überschritten wird. Die Geschwindigkeit des Roboters wird begrenzt, um zu gewährleisten, dass die Nachlaufzeit nicht überschritten wird. ⁷	Verhindert, dass der tatsächliche Nachlauf den eingestellten Grenzwert überschreitet.	50 ms	Roboter

**SF16
Stopp-
Distanzbegrenzung**

Beschreibung	Was passiert?	Toleranzen	Betrifft
Echtzeit-Überwachung der Bedingungen, damit das Limit der Nachlaufzeit nicht überschritten wird. Die Geschwindigkeit des Roboters wird begrenzt, um zu gewährleisten, dass der vorgeschriebene Nachlaufweg nicht überschritten wird. ⁷	Verringert die Geschwindigkeit oder hält den Roboter an, um das Limit NICHT zu überschreiten.	40 mm	Roboter

**SF17
Sichere Home-
Position
„überwachte
Position“**

Beschreibung	Was passiert?	Toleranzen	Betrifft
<p>Sicherheitsfunktion, die einen sicherheitsrelevanten Ausgang überwacht, sodass gewährleistet ist, dass der Ausgang nur aktiviert werden kann, wenn sich der Roboter in der konfigurierten und überwachten „sicheren Home-Position“ befindet.</p> <p>Ein Stopp der Kategorie 0 wird ausgelöst, wenn der Ausgang aktiviert wird, während sich der Roboter nicht in der konfigurierten Position befindet.</p>	<p>Der „sichere Home-Ausgang“ wird nur aktiviert, wenn sich der Roboter in der konfigurierten „sicheren Home-Position“ befindet.</p>	<p>1.7 °</p>	<p>Externer Anschluss an Logik und/oder Geräte</p>

**EINGANG des
Modusschalters**

Beschreibung	Was passiert?	Betrifft
<p>Wenn die externe Verbindung niedrig ist, ist der automatische Modus (läuft) aktiv. Bei HIGH ist der Programmier-/Anlernmodus aktiv.</p> <p>Empfehlung: Verwenden Sie es mit einem Zustimmschalter, bspw. UR Teach-Pendant mit einem integrierten 3-Position-Zustimmschalter.</p> <p>Beim Anlernen/Programmieren ist die TCP-Geschwindigkeit zunächst auf 250 mm/s begrenzt. Die Geschwindigkeit kann manuell über den TP-„Geschwindigkeitsregler“ erhöht werden, wobei bei Aktivierung des Zustimmschalters die Geschwindigkeitsbegrenzung auf 250 mm/s zurückgesetzt wird.</p>	<p>Eingang zu SF2</p>	<p>Roboter</p>

**SF18
(3-Stellung-
Zustimmung)
Sicherheitsfunktion 8
Eingänge**

Beschreibung	Was passiert?	Toleranz	Betrifft
<p>Ein Drei-Stellungs-Zustimmschalter⁹ hat 3 Schalterpositionen: aus, ein, aus (in Betätigungsreihenfolge beim Quetschen). Bei vollständigem Loslassen ist das Gerät ausgeschaltet. Wenn es in die mittlere Position gedrückt/gequetscht wird, ist es eingeschaltet. Vollständig drücken (quetschen) führt zu einem ausgeschalteten Zustand.</p> <p>Wenn der 3P-Zustimmschalter „EIN“ ist, ist Bewegung aktiviert.</p> <p>Falls im manuellen Modus und falls eine externe Zustimmschalterverbindung AUS ist, initiiert das Sicherheitssystem SF2, welches ein Stopp der Kategorie 2 ist.</p> <p>Empfehlung: Verwenden Sie einen Modusschalter als Sicherheitseingang.¹⁰</p>	<p>Falls im manuellen Modus der SF18-Eingang LOW ist, wird intern SF2 ausgelöst</p> <p>Stoppkategorie 2 (IEC 60204-1) SS2 (IEC 61800-5-2)</p>	<p>N/A</p>	<p>Roboter und externe Verbindung zu SF19 und SF20</p>

Copyright © 2009-2025 by Universal Robots A/S. Alle Rechte vorbehalten.

**SF19
3PE (3-Stellungs-
Zustimmung)
Sicherheitsfunktion⁸
mit digitalen
Ausgängen**

Beschreibung	Was passiert?	Toleranz	Betrifft
<p>Im Automatischen Modus („Läuft“) sind die Ausgänge von SF19 HIGH.</p> <p>Im manuellen Modus und wenn sich jegliche Zustimmschalter¹¹ im AUS-Zustand befinden (nicht in der zentralen EIN-Position, d. h. der Zustimmschalter ist losgelassen oder vollständig gedrückt), wird eine SF2 ausgelöst, wodurch ein Kategorie 2 Stopp (SS2) ausgelöst wird und die Ausgänge von SF19 LOW sind. 8</p> <p>Im manuellen Modus, wenn Freedrive und der 3PE verwendet werden:</p> <ul style="list-style-type: none"> • Wenn Freedrive aktiviert ist und <ul style="list-style-type: none"> • <u>ALLE</u> 3PE im AUS-Zustand sind, sind die Ausgänge von SF19 HIGH. • <u>Beliebige</u> 3PE im EIN-Zustand sind, sind die Ausgänge von SF19 LOW. • Wenn Freedrive nicht aktiviert ist und <ul style="list-style-type: none"> • <u>ALLE</u> 3PE im EIN-Zustand sind, sind die Ausgänge von SF19 HIGH. • <u>Beliebige</u> 3PE im AUS-Zustand sind, sind die Ausgänge von SF19 LOW. 	<p>Im manuellen Modus, wenn sich der 3PE im AUS-Zustand befindet, sind die Ausgänge LOW und SF2 löst intern</p> <p>Stoppkategorie 2 (IEC 60204-1) SS2 (IEC 61800-5-2) aus</p>	N/A	<p>Externer Anschluss an Logik und/oder Geräte</p>

SF20
3PE (Drei-Stellung-
Zustimmung)
„NICHT-Zustand“
Sicherheitsfunktion⁸
mit digitalen
Eingängen

Beschreibung	Was passiert?	Toleranz	Betrifft
<p>Im Automatischen Modus („Läuft“) sind die Ausgänge von SF20 LOW.</p> <p>Im manuellen Modus und wenn sich jegliche Zustimmschalter¹¹ im AUS-Zustand befinden (nicht in der zentralen EIN-Position, d. h. der Zustimmschalter ist losgelassen oder vollständig gedrückt), sind die Ausgänge von SF20 HIGH.⁷</p> <p>Im manuellen Modus, wenn Freedrive und der 3PE verwendet werden:</p> <ul style="list-style-type: none"> • Wenn Freedrive aktiviert ist und: <ul style="list-style-type: none"> • <u>ALLE</u> 3PE im AUS-Zustand sind, sind die Ausgänge von SF20 LOW. • <u>Beliebige</u> 3PE im EIN-Zustand sind, sind die Ausgänge von SF20 HIGH. • Wenn Freedrive nicht aktiviert ist und: <ul style="list-style-type: none"> • <u>ALLE</u> 3PE im EIN-Zustand sind, sind die Ausgänge von SF20 LOW. • <u>Beliebige</u> 3PE im AUS-Zustand sind, sind die Ausgänge von SF20 HIGH. <p>Hinweis: SF20 ist eine invertierte Version der SF19, bei der der Ausgangszustand von SF19 logisch umgekehrt ist.</p>	<p>Im manuellen Modus, wenn sich der 3PE im Aus-Zustand befindet, sind die Ausgänge HIGH.</p>	N/A	<p>Externer Anschluss an Logik und/oder Geräte</p>

SF21
Begrenzung des
Klemmdrehmoments
vom Handgelenk

Beschreibung	Was passiert?	Toleranz	Betrifft
<p>Überwacht das Klemmdrehmoment der Handgelenke, um hohe Klemmdrehmomente zu vermeiden</p>	<p>Die Drehmomente von Handgelenken werden überwacht und kontrolliert, um das Überschreiten des Limits zu verhindern. Es wird ein Roboterstopp eingeleitet, um ein Überschreiten des Limits zu verhindern.</p>	N/A	<p>Roboter</p>

Tabelle 1 Fußnoten

¹**Die Kommunikation** zwischen dem Teach-Pendant, der Steuerung und innerhalb des Roboters entspricht SIL 2 für Sicherheitsdaten (gemäß IEC 61784-3).

²**Validierung des Nothalts:** Der Nothalt-Taster des Pendants wird im Pendant selbst ausgewertet und dann per SIL2-Kommunikation an die Sicherheitssteuerung übermittelt.¹ Um die Notabschaltung des Pendants zu überprüfen, drücken Sie die Notabschaltungstaste des Pendants und vergewissern Sie sich, dass eine Notabschaltung erfolgt. Dies bestätigt, dass die Notabschaltung mit dem Pendant verbunden ist, dass sie wie vorgesehen funktioniert, und dass das Pendant mit dem Steuergerät verbunden ist.

³**Wenn eine Robotersicherheitsfunktion** mit externer Ausrüstung, Geräten oder Logik „integriert“ oder „angeschlossen“ ist, hat die daraus resultierende integrierte Sicherheitsfunktion ein PFH, welches die Summe aller PFH-Werte ist, einschließlich der PFH-Werte für die Robotersicherheitsfunktion.

⁴**Stoppkategorien** gemäß IEC 60204-1 (NFPA79). Für den Nothalt sind nur Stoppkategorien 0 und 1 erlaubt.

- **Stoppkategorie 0 und 1** führen zum Abschalten des Stroms für den Antrieb, wobei Stopp-Kategorie 0 ein SOFORTIGER und Stoppkategorie 1 ein kontrollierter Stopp ist (z. B. Abbremsen bis zum Stillstand und dann Abschalten des Stroms für den Antrieb).
- **Stoppkategorie 2** ist ein Stopp, bei dem der Strom für den Antrieb NICHT abgeschaltet wird. Die Stoppkategorie 2 ist in IEC 60204-1 definiert. Die Beschreibungen von STO, SS1 und SS2 finden Sie in IEC 61800-5-2. Bei UR hält ein Stopp der Kategorie 2 die Bahn bei und versorgt das System nach dem Stopp weiter mit Strom.

⁵ Es sollten die Sicherheitsfunktionen **Nachlaufzeit** und **Nachlaufweg** verwendet werden. Bei der Verwendung ist keine regelmäßige Überprüfung der Anhalteleistung erforderlich.

⁶ **Wenn eine Robotersicherheitsfunktion** mit externer Ausrüstung, Geräten oder Logik „integriert“ oder „angeschlossen“ ist, hat die daraus resultierende integrierte Sicherheitsfunktion ein PFH, welches die Summe aller PFH-Werte ist, einschließlich der PFH-Werte für die Robotersicherheitsfunktion.

⁷ Die Stoppfähigkeit des Roboters in der bzw. den gegebenen Bewegung(en) wird kontinuierlich überwacht, um Bewegungen zu verhindern, die die Stoppgrenze überschreiten würden. Wenn die Zeit, die zum Stoppen des Roboters benötigt wird, das Zeitlimit zu überschreiten droht, wird die Geschwindigkeit der Bewegung reduziert. Es wird ein Stopp eingeleitet, um ein Überschreiten des Limits zu verhindern.

⁸ Für die integrierte funktionale Sicherheitseinstufung mit einer externen sicherheitsrelevanten Steuerung fügen Sie den PFH dieses sicherheitsrelevanten Ausgangs dem PFH der externen sicherheitsrelevanten Steuerung hinzu. Die Sicherheitsfunktion und ihre Auslösung eines Stopps sind im PFH-Wert für diese SF enthalten.

⁹ Der Zustimmschalter kann am Teach-Pendant sein oder extern über den Zustimmungsfunktion-Eingang (SF18) angeschlossen werden.

¹⁰ Das Verwenden eines externen Modus-Schalters wird bei der Verwendung eines 3-Stellungs-Zustimmschalters empfohlen. Wenn ein externer Modusschalter nicht verwendet wird und nicht mit den Sicherheitseingängen verbunden ist, wird der Robotermodus über die Benutzeroberfläche bestimmt. Befindet sich die Benutzeroberfläche im

- „automatischen Modus“, wird die Zustimmungsfunktion nicht aktiv sein.
- „manuellen Modus“, wird die Zustimmungsfunktion aktiv sein. Es kann ein Passwortschutz zum Ändern des Modus konfiguriert werden.

¹¹ Wenn ein 3PE-Zustimmschalter losgelassen oder vollständig gedrückt wird, ist die Sicherheitsfunktion für die 3-Stellungs-Zustimmung AUS (nicht in der zentralen EIN-Position).

19.1. Tabelle 1a

Reduzierte SF- Parametereinstellungen ändern

Beschreibung	Betrifft
<p>Die reduzierte Konfiguration kann durch eine Sicherheitsebene/Sicherheitsgrenze ausgelöst werden (sie wird 2 cm von der Ebene entfernt eingeleitet, und die reduzierten Einstellungen werden innerhalb 2 cm von der Ebene weg erreicht) oder durch die Verwendung eines Inputs (die reduzierten Einstellungen werden innerhalb von 500 ms erreicht). Wenn die externen Verbindungen LOW sind, wird die reduzierte Konfiguration aktiviert. Die reduzierte Konfiguration bedeutet, dass ALLE reduzierten Grenzen AKTIV sind.</p> <p>Die reduzierte Konfiguration ist keine Sicherheitsfunktion, sondern eine Zustandsänderung, die sich auf die Einstellungen der folgenden Sicherheitsfunktionsgrenzen auswirkt: Gelenkposition, Gelenkgeschwindigkeit, TCP-Positionsgrenze, TCP-Geschwindigkeit, TCP-Kraft, Impuls, Leistung, Nachlaufweg und Nachlaufzeit. Eine reduzierte Konfiguration ist ein Mittel zur Parametrisierung von Sicherheitsfunktionen gemäß ISO 13849-1. Alle Parameterwerte müssen überprüft und validiert werden, ob sie für die Roboteranwendung geeignet sind.</p>	Roboter

Zurücksetzen der Schutzeinrichtung

Beschreibung	Betrifft
Bei konfigurierter Schutz-Reset, und wenn die externen Anschlüsse von LOW auf HIGH wechseln, wird der Schutzstopp ZURÜCKGESETZT. Der Sicherheitseingang zum Auslösen eines Reset der Schutzstopp-Sicherheitsfunktion.	Roboter

EINGANG des 3- Stellungs- Zustimmsschalters

Beschreibung	Betrifft
<p>Wenn die externen Zustimmsschalter-Anschlüsse LOW sind, wird ein Schutzstopp (SF2) ausgelöst. Empfehlung: Verwenden Sie einen Modusschalter als Sicherheitseingang. Wenn kein Modusschalter verwendet wird und nicht mit den Sicherheitseingängen verbunden ist, wird der Robotermodus über die Benutzeroberfläche bestimmt. Befindet sich die Benutzeroberfläche im:</p> <ul style="list-style-type: none"> • Aktivbetrieb, ist der Zustimmsschalter nicht aktiv. • Programmiermodus, ist der Zustimmsschalter aktiv. Es ist möglich, den Moduswechsel über die Benutzeroberfläche mit einem Passwort zu schützen. 	Roboter

EINGANG des Modusschalters

Beschreibung	Betrifft
<p>Wenn die externen Anschlüsse auf LOW stehen, ist der Betriebsmodus (laufender/Automatikbetrieb) aktiv. Bei HIGH ist der Programmier-/Anlernmodus aktiv. Empfehlung: Verwenden Sie einen Zustimmsschalter, z. B. das UR e-Series Teach-Pendant mit integriertem 3-Positionen-Zustimmsschalter.</p> <p>Beim Anlernen/Programmieren ist sowohl die TCP- als auch die Ellbogengeschwindigkeit zunächst auf 250 mm/s begrenzt. Die Geschwindigkeit kann manuell über den Geschwindigkeitsregler der Teach-Pendant-Benutzeroberfläche erhöht werden, wobei bei Aktivierung des Zustimmsschalters die Geschwindigkeitsbegrenzung auf 250 mm/s zurückgesetzt wird.</p>	Roboter

**EINGANG
des Freedrive**

Beschreibung	Betrifft
Empfehlung: Verwendung mit EINGANG von 3PE-TP- und/oder 3-Stellungs-Zustimmschalter. Wenn der Freedrive-EINGANG auf High steht, geht der Roboter nur dann in den Freedrive, wenn die folgenden Bedingungen erfüllt sind: <ul style="list-style-type: none"> • 3PE-TP-Taste wird nicht gedrückt • EINGANG des 3-Stellungs-Zustimmschalters ist nicht konfiguriert oder nicht gedrückt (EINGANG Low) 	Roboter

19.2. Tabelle 2

Beschreibung

Roboter der UR e-Series entsprechen der ISO 10218-1:2011 und den geltenden Abschnitten der ISO/TS 15066. Es ist wichtig zu beachten, dass sich der größte Teil der ISO/TS 15066 an den Integrator und nicht an den Roboterhersteller richtet. ISO 10218-1:2011, Abschnitt 5.10 Kollaborierender Betrieb enthält 4 kollaborative Betriebstechniken, wie nachstehend erläutert. Es ist wichtig zu verstehen, dass der kollaborierende Betrieb der ANWENDUNG im AUTOMATISCHEN Modus ist.

**Kollaborierender
Betrieb
Ausgabe 2011,
Klausel 5.10.2**

Technik	Erklärung	UR e-Series
Sicherheitsrelevanter, überwachter Stopp	Stoppbedingung, bei der die Position im Stillstand gehalten und als Sicherheitsfunktion überwacht wird. Der Stopp der Kategorie 2 kann automatisch zurückgesetzt werden. Im Falle der Rücksetzung und Wiederaufnahme des Betriebs nach einem sicherheitsrelevanten, überwachten Stopp, siehe ISO 10218-2 und ISO/TS 15066, da die Wiederaufnahme keine gefährlichen Bedingungen verursachen darf.	Der Sicherheitsstopp des UR-Roboters ist ein sicherheitsrelevanter, überwachter Stopp, siehe SF2 auf Seite 1. Es ist wahrscheinlich, dass in Zukunft „sicherheitsrelevanter, überwachter Stopp“ nicht als eine Form des kollaborierenden Betriebs bezeichnet wird.

**Kollaborierender
Betrieb
Ausgabe 2011,
Klausel 5.10.3**

Technik	Erklärung	UR e-Series
Handführung	<p>Dies ist im Wesentlichen eine individuelle und direkte persönliche Steuerung, während sich der Roboter im Automatikbetrieb befindet. Die Handführungsausrüstung muss sich in der Nähe des Endeffektors befinden und über Folgendes verfügen:</p> <ul style="list-style-type: none"> • Not-Aus-Taste • Drei-Stellungs-Zustimmschalter • sicherheitsrelevante, überwachte Stoppbedingung • einstellbare, sicherheitsrelevante überwachte Geschwindigkeitsfunktion 	<p>UR-Roboter bieten keine Handführung für den kollaborierenden Betrieb. Handgeführtes Anleiten (Freedrive) ist standardmäßig Teil der UR-Roboter, aber dies ist für die Programmierung im manuellen Modus und nicht für den kollaborierenden Automatikbetrieb.</p>

Kollaborierender Betrieb
Ausgabe 2011,
Klausel 5.10.4

Technik	Erklärung	UR e-Series
Sicherheitsfunktionen für Geschwindigkeits- und Abstandsüberwachung (SSM)	<p>SSM bedeutet, dass der Roboter einen bestimmten Abstand zum Anwender (Mensch) einhält. Dies geschieht durch Überwachung des Abstands zwischen Robotersystem und Eingriffen, um sicherzustellen, dass der MINIMALE SCHUTZABSTAND gewährleistet ist. In der Regel erfolgt dies mit sensibler Schutzausrüstung (SPE), bei der in der Regel ein Sicherheitslaserscanner ein Eindringen in das Robotersystem erkennt.</p> <p>Diese Schutzausrüstung sorgt für Folgendes:</p> <ol style="list-style-type: none"> 1. dynamische Änderung der Parameter für die begrenzenden Sicherheitsfunktionen; oder 2. eine Sicherheitsrelevante, überwachte Stoppbedingung. <p>Wenn das Eindringen den Erfassungsbereich der Schutzvorrichtung verlässt, darf der Roboter:</p> <ol style="list-style-type: none"> 1. die „höheren“ normalen Sicherheitsfunktionsgrenzen im Falle von 1) oben wieder aufnehmen 2. den Betrieb im Falle von 2) oben wieder aufnehmen <p>Im Fall von 2) 2), Wiederaufnahme des Betriebs nach einem sicherheitsbewerteten überwachten Stopp, siehe ISO 10218-2 und ISO/TS 15066 für die Anforderungen.</p>	<p>Um die Geschwindigkeits- und Abstandsüberwachung zu erleichtern, haben UR-Roboter die Möglichkeit, zwischen zwei Parametersätzen für Sicherheitsfunktionen mit konfigurierbaren Grenzen zu wechseln: normal und reduziert. Der normale Betrieb kann fortgesetzt werden, wenn kein Eindringen erkannt wird. Der reduzierte Modus kann auch durch Sicherheitsebenen/Sicherheitsgrenzen ausgelöst werden. Bei UR-Robotern können problemlos mehrere Sicherheitszonen verwendet werden. Beispielsweise kann eine Sicherheitszone für „reduzierte Einstellungen“ verwendet werden, während eine andere Zonengrenze als Schutzstopp-Eingabe für den UR-Roboter verwendet wird. Reduzierte Grenzwerte können auch eine reduzierte Einstellung für Nachlaufzeit und Nachlaufweg beinhalten, um den Arbeitsbereich und die Bodenfläche zu reduzieren.</p>

**Kollaborierender
Betrieb Ausgabe
2011, Abschnitt
5.10.5**

Technik	Erklärung	UR e-Series
Leistungs- und Kraftbegrenzung (PFL) durch inhärente Auslegung oder Steuerung	Wie PFL durchgeführt wird, bleibt dem Roboterhersteller überlassen. Das Roboterdesign und/oder die Sicherheitsfunktionen limitieren die Energieübertragung vom Roboter auf eine Person. Wenn ein Parameter überschritten wird, wird der Roboter angehalten. PFL-Anwendungen erfordern die Berücksichtigung der ROBOTERANWENDUNG (einschließlich Endeffektor und Werkstücke), damit Kontakte keine Verletzungen verursachen. Die durchgeführte Studie bewertete den Druck bis zum Einsetzen von Schmerzen, nicht von Verletzungen. Siehe Anhang A. Siehe ISO/TR 20218-1 Endeffektoren.	UR-Roboter sind leistungs- und kraftbegrenzende Roboter, die speziell für kollaborierende Anwendungen entwickelt wurden, bei denen der Roboter eine Person berühren und keine Verletzungen verursachen kann. UR-Roboter verfügen über Sicherheitsfunktionen, mit denen Bewegung, Geschwindigkeit, Impuls, Kraft, Leistung und mehr des Roboters limitiert werden können. Diese Sicherheitsfunktionen werden in der Roboteranwendung verwendet, um Druck und Kräfte zu verringern, die durch den Endeffektor und die Werkstücke verursacht werden.

Copyright © 2009-2025 by Universal Robots A/S. Alle Rechte vorbehalten.

Name der Software: PolyScope X
Softwareversion: 10.12
Dokumentversion: 20.16.53

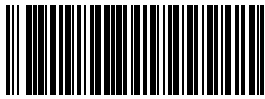

718-736-00



718-736-00